

NJW シリーズ



防水 IP-67 相当

RoHS

電安法適合品あり

海外規格対応品あり

圧着タイプあり

概要

- NJC シリーズをベースにした防水コネクタ。
- NJC と同様豊富なバリエーションを誇ります。
- 監視カメラや建機、屋外計測器など屋外設置での実績が多数あります。

特徴

RoHS	RoHS 指令対応品
防水性	防水コネクタ【結合時 防水機能 IP-67 相当】（IP-68 クラスも相談可）
ロック方式	ねじロック方式
機構・材質特徴	<ul style="list-style-type: none"> ○ シェルは亜鉛合金またはアルミ合金によるダイカスト製 ○ 5本キー方式のガイド採用により結合がスムーズ ○ L座の使用により狭い箇所での取り付けも可能
規格について	<ul style="list-style-type: none"> ○ <PSE> 電気用品安全法適合品あり ○ UL・CSA 規格認定取得品あり（UL:UL1977 CSA:C22.2 No.182.3） <small>注）海外規格取得品は、標準品と一部仕様が異なります。定格電圧、電流、電線導体断面積は、当社取得規格一覧（P269）を参照</small>
結線方式	はんだづけ、圧着タイプあり（双方の互換性あり）

特性

絶縁抵抗、耐電圧、接触抵抗、防水性 P164・165

NJW シリーズ

品名の構成

NJW - 24 ■ - PM □

① ② ③ ④ ⑤ ⑥ ⑦ ⑧ ⑨ ⑩

- ① シリーズ名称
- ② シェルサイズ
- ③ コンタクト数
- ④ 圧着タイプ記号 (C, CH, CPS) 《圧着の場合のみ必要》
- ⑤ コネクタ形状
- ⑥ コンタクト形状 <ピン(オス)コンタクト:M, ソケット(メス)コンタクト:F>
- ⑦ Kタイプ記号(K) 《設定のある製品のみ必要》
- ⑧ ガイド位置変更の記号(X, Y, Z) 《変更の場合のみ必要、下表参照》
- ⑨ ケーブルパッキンのサイズを表す記号 《プラグ、アダプタは記号の指定が必要》
- ⑩ 海外規格指定 (<UL・CSAヒ>) 《指定の場合のみ必要》対象品目は P 269

《オプション》

- ・金めっきコンタクトへの変更が可能です。
- ・同一製品を複数でご使用の場合に、誤挿入防止としてガイド位置変更が可能です。
(対象品目は下記参照)
品名例) NJW-2010-PFX10
赤字部分にガイド位置変更の記号(X, Y, Z)
- ・使用環境に応じたパッキンの変更
パッキンの材質変更等をご相談下さい。
(例:シリコンゴム等)

結線方式: はんだづけ、圧着タイプあり (双方の互換性あり)

ワイヤーハーネス(ケーブルアッセンブリ)の対応も可能です。別途ご相談下さい。P 256

材質及び処理

	材質	処理
シェル	シェルサイズ 16, 20, 24: 亜鉛合金 (一部アルミ合金) シェルサイズ 28, 32 : アルミ合金	特殊処理
絶縁体	合成樹脂	-
コンタクト	銅合金	銀めっき 金めっき
パッキン	合成ゴム	-

使用温度範囲

シェルサイズ	コンタクト数	使用温度範囲
16	3, 5	-25°C ~ +85°C
20	2, 3, 4, 5, 7, 10, 12	
24	2, 3, 4, 4C, 5, 10, 14, 16	
28	16, 24	
32	2C, 2CH, 3, 3C, 3CH, 4, 4C, 4CH	-25°C ~ +60°C
16	8	
20	14	
24	21, 24	
28	31, 37	
32	8, 10, 12	

ガイド位置を変更する場合 (下記コンタクト数のみ)

※圧着タイプは対応していません。

シェルサイズ	コンタクト数	ガイド位置記号		
		X	Y	Z
16	* 3	30°	60°	180°
	* 5	45°	90°	315°
20	7	30°	-	-
	* 10	45°	90°	315°
	12		95°	190°
24	10	45°	90°	315°
	14			
	16			
28	16	45°	90°	315°
	24			

* UL・CSA 品も対応可能です。

表に含まれない圧着タイプもはんだづけタイプと同じです。

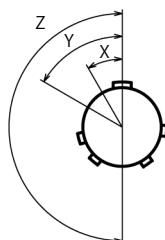

ガイド位置変更のイメージ

<正芯のピン(オス)コンタクト側
結合面より見て>

専用工具、別売用コンタクト

圧着タイプの製品には芯数分のコンタクトが付属されています。別途ご購入の場合、コンタクトのみのご購入も可能です。コンタクト、圧着工具、引き抜き工具の品名については P 264 ~ P 266

【PF・PM】 プラグ（ストレート）

NJW-16～28



写真はシェルサイズ 24 PF（はんだ）

NJW-32



写真はシェルサイズ 32 PF（はんだ）

NJW-16～24



写真はシェルサイズ 24 PF（圧着 CPS タイプ）

NJW-32



写真はシェルサイズ 32 PF（圧着 C タイプ）

ケーブルに結線し、相手コネクタ（レセプタクル類、アダプタ類）に接続します。

※ 32 サイズは標準で、クランプ強化タイプです。

【PFK・PMK】 プラグ（クランプ強化タイプ）



写真はシェルサイズ 24 PFK（はんだ）



写真はシェルサイズ 24 PFK（圧着 CPS タイプ）

ケーブルパッキンによる固定に加え、金属部品でケーブルシースを挟むため、ケーブルに張力がかかった場合の断線のリスクを軽減します。相手コネクタ（レセプタクル類、アダプタ類）に接続します。

※ コネクタにケーブルの重量による過度な負荷がかからないように施工して下さい。

シェルサイズ 16,20,24,28

【GPF・GPM】 管用ねじ付きプラグ



写真はシェルサイズ 24 GPF（はんだ）

ケーブル出し口に管用めねじを切ったプラグで、フレキシブル電線管などを用いる時に使用します。相手コネクタ（レセプタクル類、アダプタ類）に接続します。当社では管用平行ねじの呼び「G(PF)」にてサイズ表記しています。P 276
電線管取付け部分の防水性は、ご使用になる電線管接続部品によります。

シェルサイズ 20,24,28,32

プラグ類は、□（ケーブルパッキン記号）を必ず選択して下さい。

結合	パターン	※ご注意：正芯と逆芯の結合は出来ません
○	プラグ類 ⇔ レセプタクル類	【用途：機器に対してケーブルを接続して使用する場合】
	プラグ類 ⇔ アダプタ類	【用途：ケーブルを延長する時に使用し中継する場合】
×	プラグ類 ⇔ プラグ類	
	レセプタクル類 ⇔ アダプタ類	
	レセプタクル類 ⇔ レセプタクル類	
	アダプタ類 ⇔ アダプタ類	

【RM・RF】 レセプタクル



写真はシェルサイズ 24 RM (はんだ)



写真はシェルサイズ 24 RM (圧着 Cタイプ)

機器のパネルなどに取り付けて使用します。相手コネクタ (プラグ類) に接続します。

【RBM・RBF】 バルクヘッドタイプレセプタクル



写真はシェルサイズ 16 RBM (はんだ)



写真はシェルサイズ 16 RBM (圧着 CPSタイプ)

パネル背面からナットで固定できるレセプタクルです。パネル部の防水パッキンはOリングになります。

シェルサイズ 16のみ

【AdM・AdF】 アダプタ

NJW-16 ~ 28



写真はシェルサイズ 24 AdM (はんだ)

NJW-32



写真はシェルサイズ 32 AdM (はんだ)

NJW-16 ~ 24



写真はシェルサイズ 24 AdM (圧着 CPSタイプ)

NJW-32



写真はシェルサイズ 32 AdM (圧着 Cタイプ)

ケーブルを延長する時に使用する中継タイプで、相手コネクタ (プラグ類) に接続します。

※ 32 サイズは標準で、クランプ強化タイプです。

【AdMK・AdFK】 アダプタ (クランプ強化タイプ)



写真はシェルサイズ 24 AdMK (はんだ)



写真はシェルサイズ 24 AdMK (圧着 CPSタイプ)

ケーブルパッキンによる固定に加え、金属部品でケーブルシースを挟むため、ケーブルに張力がかかった場合の断線のリスクを軽減します。ケーブルを延長する時に使用する中継タイプです。

相手コネクタ (プラグ類) に接続します。

※ コネクタにケーブルの重量による過度な負荷がかからないように施工して下さい。

シェルサイズ 16,20,24,28

アダプタ類は、□ (ケーブルパッキン記号) を必ず選択して下さい。

【Ad(F)M・Ad(F)F】 フランジ付きアダプタ

NJW-16 ~ 28



写真はシェルサイズ 24 Ad(F)M (はんだ)

NJW-32



写真はシェルサイズ 32 Ad(F)M (はんだ)

NJW-16 ~ 24



写真はシェルサイズ 24 Ad(F)M (圧着CPSタイプ)

NJW-32



写真はシェルサイズ 32 Ad(F)M (圧着Cタイプ)

ケーブルを延長する時に使用する中継タイプで、取り付け用のフランジがついたアダプタです。相手コネクタ (プラグ類) に接続します。※ 32 サイズは標準で、クランプ強化タイプです。

【Ad(F)MK・Ad(F)FK】 フランジ付きアダプタ (クランプ強化タイプ)



写真はシェルサイズ 24 Ad(F)MK (はんだ)



写真はシェルサイズ 24 Ad(F)MK (圧着CPSタイプ)

ケーブルパッキンによる固定に加え、金属部品でケーブルシースを挟むため、ケーブルに張力がかった場合の断線のリスクを軽減します。ケーブルを延長する時に使用する中継タイプで、取り付け用のフランジがついたアダプタです。相手コネクタ (プラグ類) に接続します。
※ コネクタにケーブルの重量による過度な負荷がかからないように施工して下さい。

シェルサイズ 16,20,24,28

【GAdM・GAdF】 管用ねじ付きアダプタ



写真はシェルサイズ 24 GAdM (はんだ)

ケーブル出し口に管用ねじを切ったアダプタで、ケーブルを延長するときに使用する中継タイプです。フレキシブル電線管などを用いる時に使用します。相手コネクタ (プラグ類) に接続します。当社では管用平行ねじの呼び「G(PF)」にてサイズ表記しています。P 276 電線管取付け部分の防水性は、ご使用になる電線管接続部品によります。

シェルサイズ 20,24,28,32

【GAd(F)M・GAd(F)F】 フランジ付き管用ねじ付きアダプタ



写真はシェルサイズ 24 GAd(F)M (はんだ)

ケーブル出し口に管用ねじを切ったアダプタで、ケーブルを延長する時に使用する中継タイプに取り付け用のフランジがついたタイプです。フレキシブル電線管などを用いる時に使用します。相手コネクタ (プラグ類) に接続します。当社では管用平行ねじの呼び「G(PF)」にてサイズ表記しています。P 276 電線管取付け部分の防水性は、ご使用になる電線管接続部品によります。

シェルサイズ 20,24,28,32

結合	パターン	※ご注意: 正芯と逆芯の結合は出来ません
○	プラグ類 ⇄ レセプタクル類	【用途: 機器に対してケーブルを接続して使用する場合】
	プラグ類 ⇄ アダプタ類	【用途: ケーブルを延長する時に使用中継する場合】
×	プラグ類 ⇄ プラグ類	レセプタクル類 ⇄ レセプタクル類
	レセプタクル類 ⇄ アダプタ類	アダプタ類 ⇄ アダプタ類

アダプタ類は、□ (ケーブルパッキン記号) を必ず選択して下さい。

NJW シリーズ 形状バリエーション

【PCa】 プラグキャップ

NJW・ENJW 兼用

NJW-16～28



写真はシェルサイズ 24 PCa

NJW-32



写真はシェルサイズ 32 PCa

プラグ類に使用するキャップで、レセプタクル類、アダプタ類に結合していない時に接点部を保護するために使用します。

【RCa】 レセプタクルキャップ

NJW・ENJW 兼用

NJW-16～28



写真はシェルサイズ 24 RCa

NJW-32



写真はシェルサイズ 32 RCa

レセプタクル類に使用するキャップで、プラグ類に結合していない時に接点部を保護するために使用します。

【AdCa】 アダプタキャップ

NJW・ENJW 兼用

NJW-16～28



写真はシェルサイズ 24 AdCa

NJW-32



写真はシェルサイズ 32 AdCa

アダプタ類に使用するキャップで、プラグ類に結合していない時に接点部を保護するために使用します。
フランジ付アダプタにご使用の場合は RCa もご利用できます。

【RCa・2】 レセプタクルゴムキャップ

NJW-16～32



写真はシェルサイズ 24 RCa・2

NJW・ENJW・UNJW 兼用

レセプタクルに使用するキャップで、プラグ類に結合していない時に接点部を保護するために使用します。フランジパッキンと一体型のキャップでレセプタクルのフランジと取付パネルの間にフランジパッキン部を挟み込んで装着します。フランジパッキン部は防水性を有します。キャップの防水性はありません。

【Lザ】



写真はシェルサイズ 24 Lザ

レセプタクルの取り付け部分に使用することによって、レセプタクルの向きを変更できるアングル材です。
パネルと平行にプラグ類とケーブルを配置する事ができます。

NJW・ENJW・ENRW・NAW・NRW・NEW 兼用
シェルサイズ 16,20,24,28

Lザ(座) 使用例

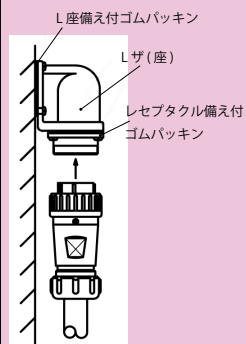
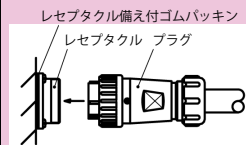

未結合状態では結合面および接点部の保護、加えて防水性を有するコネクタにおいては防水性機能を保護する為にキャップをご使用ください。

NJW シリーズ コンタクト配列 【はんだ】

はんだづけタイプ コンタクト配列

正芯・逆芯 共通

[]: 金めっきコンタクト

シェル サイズ	コンタクト数	3	5	8						
16	コンタクト配列 <ピン(オス)コンタクト 結合面から見て>									
	電安法適合品(注-1)	有	—							
	海外規格(注-2)	UL・CSA		—						
	定格 (信号用は許容電流)	125V		—						
	耐電圧 (V.r.m.s.)	1,500	1,000	500						
	電線導体断面積 (mm ²)	1.25	0.5	0.3						
備考	—		信号用							

シェル サイズ	コンタクト数	2	3	4	5	7	10	12	14		
20	コンタクト配列 <ピン(オス)コンタクト 結合面から見て>										
	電安法適合品(注-1)	有				—					
	海外規格(注-2)	UL・CSA							—		
	定格 (信号用は許容電流)	250V							—		
	耐電圧 (V.r.m.s.)	1,500				1,000		500			
	電線導体断面積 (mm ²)	2		1.25		0.5		0.3			
備考	—				電子機器用				信号用		

シェル サイズ	コンタクト数	2	3	4	5	10	14	16	21	24	
24	コンタクト配列 <ピン(オス)コンタクト 結合面から見て>										
	電安法適合品(注-1)	有				—					
	海外規格(注-2)	UL・CSA							—		
	定格 (信号用は許容電流)	250V							—		
	耐電圧 (V.r.m.s.)	1,500				1,000		500			
	電線導体断面積 (mm ²)	3.5		2		1.25		0.5		3本=0.75 18本=0.3	0.3
備考	—				電子機器用				信号用		

注-1 海外規格指定の場合、適合品ではなくなります。電気用品安全法適合品については P 267

注-2 別途指定「UL と CSA のセット指定」となります。海外規格については P 269

NJW シリーズ コンタクト配列【はんだ】

はんだづけタイプ コンタクト配列

正芯・逆芯 共通

[]: 金めっきコンタクト

シェル サイズ	コンタクト数	16	24	31	37							
28	コンタクト配列 <ピン(オス)コンタクト 結合面から見て>											
	電安法適合品(注-1)	—										
	海外規格(注-2)	UL・CSA		—								
	定 格 (信号用は許容電流)	250V		—								
		10A	5A	3本=6A [28本=3A]	[3A]							
	耐電圧 (V r.m.s.)	1,000		500								
	電線導体断面積 (mm ²)	1.25	0.5	3本=0.75 28本=0.3	0.3							
備考	電子機器用			信号用								

シェル サイズ	コンタクト数	3	4	8	10	12						
32	コンタクト配列 <ピン(オス)コンタクト 結合面から見て>											
	電安法適合品(注-1)	有		—								
	海外規格(注-2)	UL・CSA										
	定 格 (信号用は許容電流)	250V										
		30A		10A								
	耐電圧 (V r.m.s.)	2,000		1,500								
	電線導体断面積 (mm ²)	5.5, 6		2								
備考	—											

注-1 海外規格指定の場合、適合品ではなくなります。電気用品安全法適合品については P 267

注-2 別途指定「UL と CSA のセット指定」となります。海外規格については P 269

NJWシリーズ シェルサイズ 16 【はんだ】

※ご注意: 正芯と逆芯の結合は出来ません

16



ピンコンタクト品は電極が露出しており、【電源側】に使用した場合には、感電や短絡事故の原因となることが考えられます。事故防止のため、【電源側】にはソケットコンタクト品を、【受電側】にはピンコンタクト品をご使用下さい。

正芯 逆芯

正芯・逆芯 共通

【受電側】 <ピン (オス) コンタクト使用>

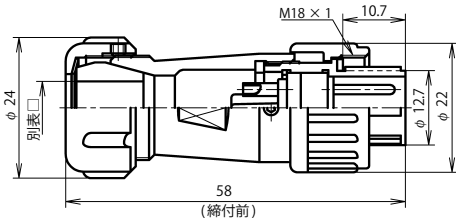

NJW-16 ■ -PM □

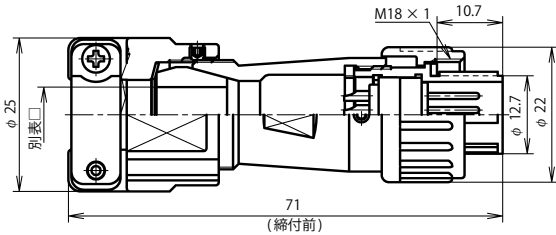

NJW-16 ■ -PMK □

キャップ・L ザについては P160・161 (正芯・逆芯 共通)

プラグ類・アダプタ類は、□ (ケーブルパッキン記号) を必ず選択して下さい。

別表 □

防水機能を果たすためにプラグ類・アダプタ類に使用するケーブルは適正な仕様・構造のものをご使用下さい。

シェルサイズ	記号 □	ケーブル仕上り外径	通常品		海外規格対応品	
			標準	Kタイプ	標準	Kタイプ
16	5	φ 4.0 ~ φ 4.8	●	—	—	—
	7	φ 5.7 ~ φ 6.8	●	●	—	—
	8	φ 6.9 ~ φ 7.9	●	●	—	—
	9	φ 8.0 ~ φ 9.4	●	●	●	—
	11	φ 9.5 ~ φ 11.0	●	●	●	—

逆 芯

プラグ類

結合

レセプタクル類

【電源側】 <ソケット (メス) コンタクト使用>

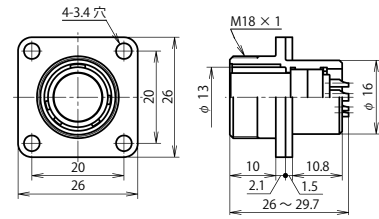

NJW-16 ■ -RF

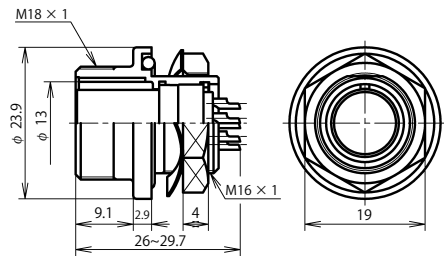

NJW-16 ■ -RBF

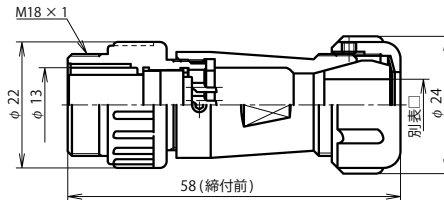

NJW-16 ■ -AdF □

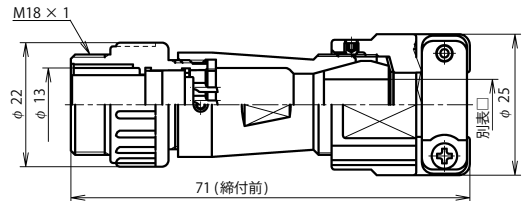

NJW-16 ■ -AdFK □

アダプタ類

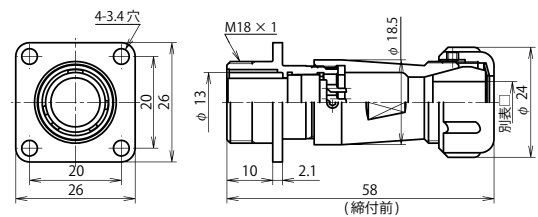

NJW-16 ■ -Ad(F)F □

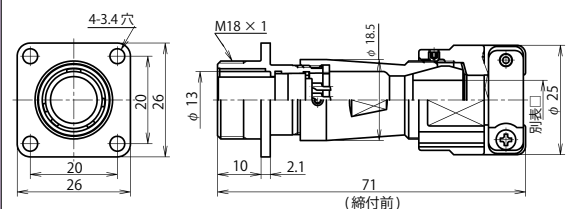

NJW-16 ■ -Ad(F)FK □

■はコンタクト数 コンタクト配列 P140

シェルサイズ	コンタクト数	3*	5*	8						
16	電安法適合品 (注-1)	有	—							
	海外規格 (注-2)	UL・CSA		—						
	定格 (信号用は許容電流)	125V 10A	125V 5A	[3A]						
	耐電圧 (V _{r.m.s.})	1,500	1,000	500						
	電線導体断面積 (mm ²)	1.25	0.5	0.3						
	備考	—		信号用						

[] : 金めっきコンタクト
* 圧着 (CPS) タイプ あり
《七星オリジナル工具 使用品》

電線導体断面積は、左記の値以下となります。但し、海外規格品は P269 の値の電線をご使用ください。

注-1 海外規格指定の場合、適合品ではなくなります。電気用品安全法については P 267 注-2 別途指定「ULとCSAのセット指定」となります。海外規格については P 269

NJW

NJWシリーズ シェルサイズ 16 【はんだ】

※ご注意: 正芯と逆芯の結合は出来ません

正芯

逆芯



ピンコンタクト品は電極が露出しており、【電源側】に使用した場合には、感電や短絡事故の原因となることが考えられます。事故防止のため、【電源側】にはソケットコンタクト品を、【受電側】にはピンコンタクト品をご使用下さい。

16

【電源側】 <ソケット (メス) コンタクト使用>

正 芯

【受電側】 <ピン (オス) コンタクト使用>

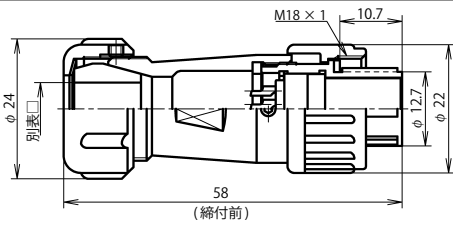

NJW-16 ■ -PF □

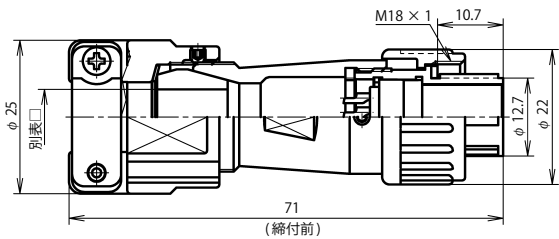

NJW-16 ■ -PFK □

プラグ類

結合

レセプタクル類

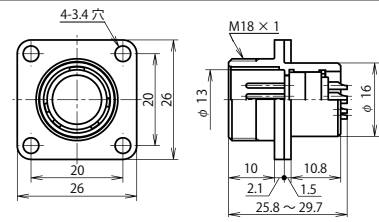

NJW-16 ■ -RM

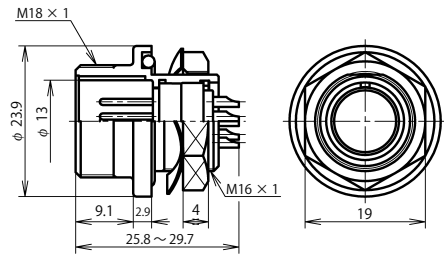

NJW-16 ■ -RBM

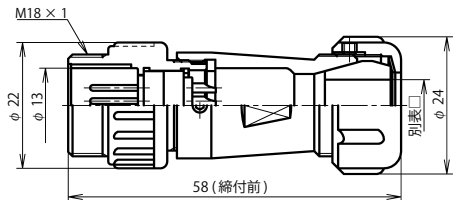

NJW-16 ■ -AdM □

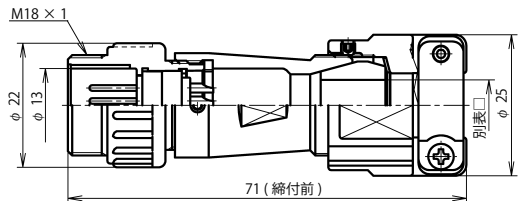

NJW-16 ■ -AdMK □

アダプタ類

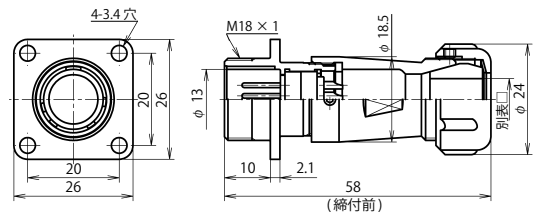

NJW-16 ■ -Ad(F)M □

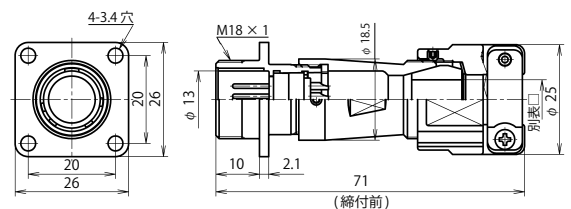

NJW-16 ■ -Ad(F)MK □

キャップ・L ザについては P160・161 (正芯・逆芯 共通)

プラグ類・アダプタ類は、□ (ケーブルパッキン記号) を必ず選択して下さい。

別表 □

防水機能を果たすためにプラグ類・アダプタ類に使用するケーブルは適正な仕様・構造のものをご使用下さい。

シェルサイズ	記号 □	ケーブル仕上り外径	通常品		海外規格対応品	
			標準	Kタイプ	標準	Kタイプ
16	5	φ 4.0 ~ φ 4.8	●	—	—	—
	7	φ 5.7 ~ φ 6.8	●	●	—	—
	8	φ 6.9 ~ φ 7.9	●	●	—	—
	9	φ 8.0 ~ φ 9.4	●	●	●	—
	11	φ 9.5 ~ φ 11.0	●	●	●	—

■はコンタクト数 コンタクト配列 P140

シェルサイズ	コンタクト数	3*	5*	8						
16	電安法適合品 (注-1)	有	—							
	海外規格 (注-2)	UL・CSA		—						
	定格 (信号用は許容電流)	125V 10A	125V 5A	[3A]						
	耐電圧 (V _{r.m.s.})	1,500	1,000	500						
	電線導体断面積 (mm ²)	1.25	0.5	0.3						
	備考	—		信号用						

[] : 金めっきコンタクト
* 圧着 (CPS) タイプ あり
《 七星オリジナル工具 使用品 》

電線導体断面積は、左記の値以下となります。但し、海外規格品は P269 の値の電線をご使用ください。

注-1 海外規格指定の場合、適合品ではなくなります。電気用品安全法については P267 注-2 別途指定「ULとCSAのセット指定」となります。海外規格については P269

N
J
W

NJWシリーズ シェルサイズ 20 【はんだ】

※ご注意: 正芯と逆芯の結合は出来ません

20



ピンコンタクト品は電極が露出してあり、【電源側】に使用した場合には、感電や短絡事故の原因となることが考えられます。事故防止のため、【電源側】にはソケットコンタクト品を、【受電側】にはピンコンタクト品をご使用下さい。

正芯 逆芯

正芯・逆芯 共通

【受電側】 <ピン (オス) コンタクト使用>

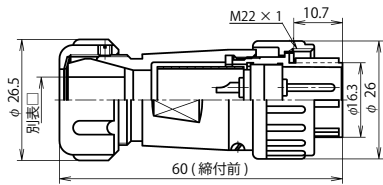

NJW-20 ■ -PM □

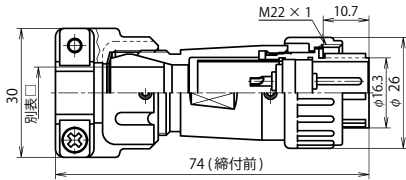

NJW-20 ■ -PMK □

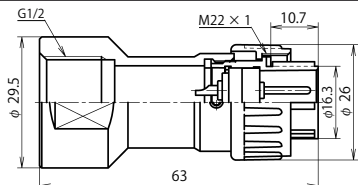

NJW-20 ■ -GPM1/2 (注)

(注) 当社では管用平行ねじの呼び「G(PF)」にてサイズ表記 P 276 電線管取付け部分の防水性は、ご使用になる電線管接続部品によります。

キャップ・L ザについては P160・161 (正芯・逆芯 共通)

プラグ類・アダプタ類は、□ (ケーブルバッキン記号) を必ず選択して下さい。

別表 □

防水機能を果たすためにプラグ類・アダプタ類に使用するケーブルは適正な仕様・構造のものをご使用下さい。

シェルサイズ	記号 □	ケーブル仕上り外径	通常品		海外規格対応品	
			標準	Kタイプ	標準	Kタイプ
20	6	φ 5.5 ~ φ 6.3	●	—	—	—
	8	φ 7.0 ~ φ 8.5	●	●	●	—
	10	φ 8.6 ~ φ 10.5	●	●	●	—
	12	φ 10.6 ~ φ 12.5	●	●	●	—

■はコンタクト数 コンタクト配列 P140

シェルサイズ	コンタクト数	2	3	4	5	7*	10*	12●	14			
20	電安法適合品 (注-1)	有				—						
	海外規格 (注-2)					UL・CSA				—		
	定格 (信号用は許容電流)	250V 15A		250V 10A			250V 5A			[3A]		
	耐電圧 (V.r.m.s.)	1,500			1,000			500				
	電線導体断面積 (mm ²)	2		1.25			0.5		0.3			
	備考	—				電子機器用				信号用		

[] : 金めっきコンタクト
 * 圧着 (CPS) タイプ あり
 《 七星オリジナル工具 使用品 》
 ● 圧着 (2012C) タイプ あり
 《 MIL 規格工具 使用品 》
 電線導体断面積は、左記の値以下となります。
 但し、海外規格品は P269 の値の電線をご使用ください。

逆芯 【電源側】 <ソケット (メス) コンタクト使用>

レセプタクル

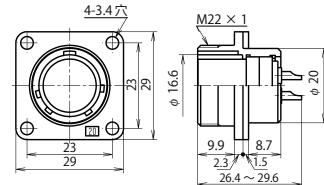

NJW-20 ■ -RF

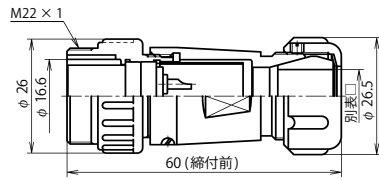

NJW-20 ■ -AdF □

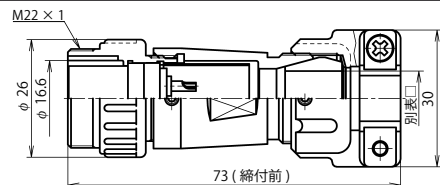

NJW-20 ■ -AdFK □

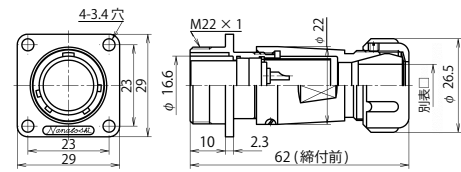

NJW-20 ■ -Ad(F)F □

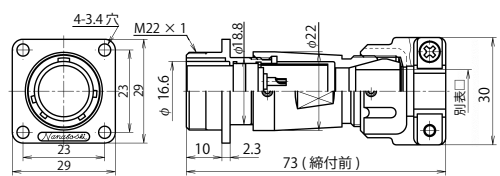

NJW-20 ■ -Ad(F)FK □

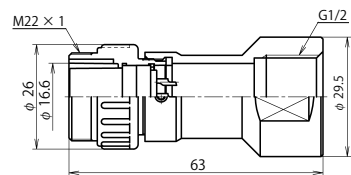

NJW-20 ■ -GAdF1/2 (注)

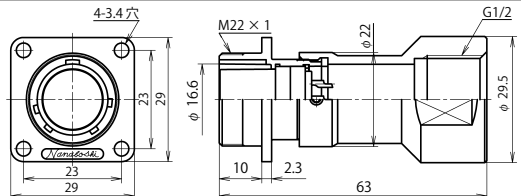

NJW-20 ■ -GAd(F)F1/2 (注)

プラグ類

結合

アダプタ類

注-1 海外規格指定の場合、適合品ではなくなります。電気用品安全法については P 267 注-2 別途指定「UL と CSA のセット指定」となります。海外規格については P 269

NJWシリーズ シェルサイズ 20 【はんだ】

※ご注意: 正芯と逆芯の結合は出来ません

正芯

逆芯



ピンコンタクト品は電極が露出しており、【電源側】に使用した場合には、感電や短絡事故の原因となることが考えられます。事故防止のため、【電源側】にはソケットコンタクト品を、【受電側】にはピンコンタクト品をご使用下さい。

20

【電源側】 <ソケット (メス) コンタクト使用>

正 芯

【受電側】 <ピン (オス) コンタクト使用>

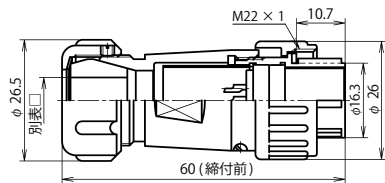

NJW-20 ■ -PF □

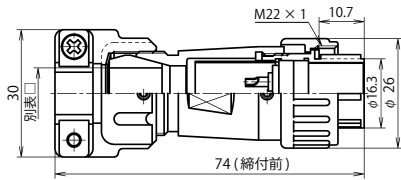

NJW-20 ■ -PFK □

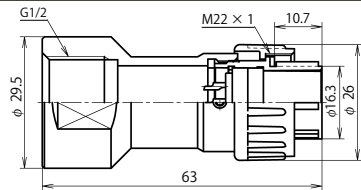

NJW-20 ■ -GPF1/2 (注)

(注) 当社では管用平行ねじの呼び「G(PF)」にてサイズ表記 P 276 電線管取付け部分の防水性は、ご使用になる電線管接続部品によります。

キャップ・L ザについては P160・161 (正芯・逆芯 共通)

プラグ類・アダプタ類は、□ (ケーブルパッキン記号) を必ず選択して下さい。

別表 □

防水機能を果たすためにプラグ類・アダプタ類に使用するケーブルは適正な仕様・構造のものをご使用下さい。

シェルサイズ	記号 □	ケーブル仕上り外径	通常品		海外規格対応品	
			標準	Kタイプ	標準	Kタイプ
20	6	φ 5.5 ~ φ 6.3	●	—	—	—
	8	φ 7.0 ~ φ 8.5	●	●	●	—
	10	φ 8.6 ~ φ 10.5	●	●	●	—
	12	φ 10.6 ~ φ 12.5	●	●	●	—

■はコンタクト数 コンタクト配列 P140

シェルサイズ	コンタクト数	2	3	4	5	7*	10*	12●	14	
20	電安法適合品 (注-1)	有				—				
	海外規格 (注-2)	—				UL・CSA				
	定格 (信号用は許容電流)	250V 15A		250V 10A		250V 5A		[3A]		
	耐電圧 (V.r.m.s.)	1,500		—		1,000		500		
	電線導体断面積 (mm ²)	2		—		1.25		0.5		0.3
	備考	—				電子機器用			信号用	

[] : 金めっきコンタクト
 * 圧着 (CPS) タイプ あり
 《七星オリジナル工具 使用品》
 ● 圧着 (2012C) タイプ あり
 《MIL 規格工具 使用品》
 電線導体断面積は、左記の値以下となります。
 但し、海外規格品は P269 の値の電線をご使用ください。

注-1 海外規格指定の場合、適合品ではなくなります。電気用品安全法については P 267 注-2 別途指定「ULとCSAのセット指定」となります。海外規格については P 269

NJW

NJWシリーズ シェルサイズ 24【はんだ】

※ご注意: 正芯と逆芯の結合は出来ません

24



ピンコンタクト品は電極が露出しており、【電源側】に使用した場合には、感電や短絡事故の原因となることが考えられます。事故防止のため、【電源側】にはソケットコンタクト品を、【受電側】にはピンコンタクト品をご使用下さい。

正芯 逆芯

正芯・逆芯 共通

【受電側】 <ピン (オス) コンタクト使用>

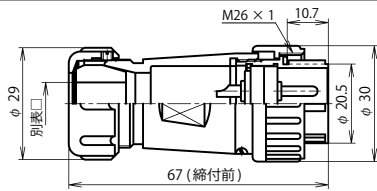

NJW-24 ■ -PM □

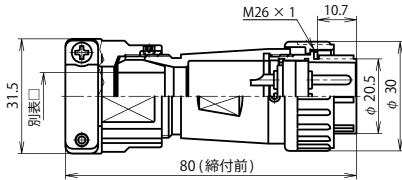

NJW-24 ■ -PMK □

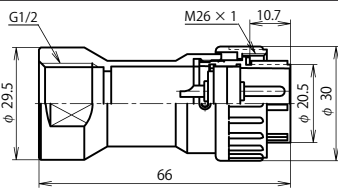

NJW-24 ■ -GPM1/2 (注)

逆 芯

【電源側】 <ソケット (メス) コンタクト使用>

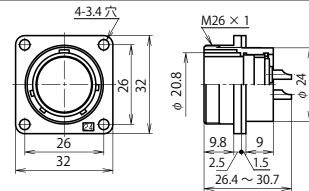

NJW-24 ■ -RF

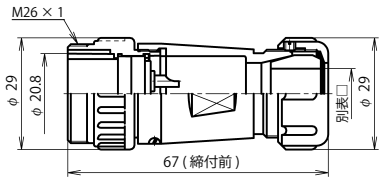

NJW-24 ■ -AdF □

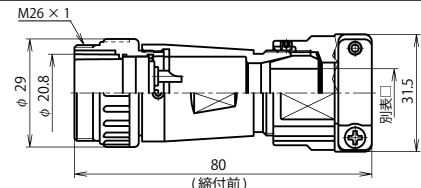

NJW-24 ■ -AdFK □

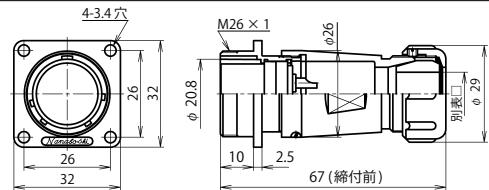

NJW-24 ■ -Ad(F)F □

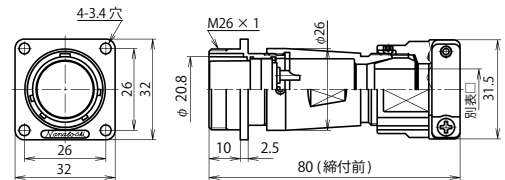

NJW-24 ■ -Ad(F)FK □

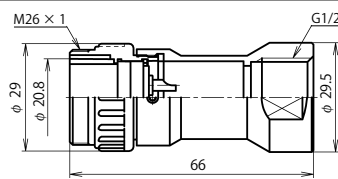

NJW-24 ■ -GAdF1/2 (注)

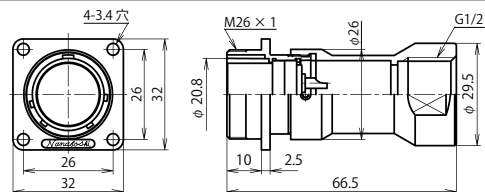

NJW-24 ■ -GAd(F)F1/2 (注)

プラグ類

結合

アダプタ類

(注) 当社では管用平行ねじの呼び「G(PF)」にてサイズ表記 P 276 電線管取付け部分の防水性は、ご使用になる電線管接続部品によります。

キャップ・L ザについては P160・161 (正芯・逆芯 共通)

プラグ類・アダプタ類は、□ (ケーブルパッキン記号) を必ず選択して下さい。

別表 □

防水機能を果たすためにプラグ類・アダプタ類に使用するケーブルは適正な仕様・構造のものをご使用下さい。

シェルサイズ	記号 □	ケーブル仕上り外径	通常品		海外規格対応品	
			標準	Kタイプ	標準	Kタイプ
24	8	φ 6.8 ~ φ 8.0	●	●	—	—
	11	φ 9.5 ~ φ 11.0	●	●	●	—
	13	φ 11.1 ~ φ 13.0	●	●	●	—
	15	φ 13.1 ~ φ 15.0	●	●	●	—

■はコンタクト数 コンタクト配列 P140

シェルサイズ	コンタクト数	2	3	4*	5	10*	14	16*	21	24	
24	電安法適合品 (注-1)	有				—					
	海外規格 (注-2)	UL・CSA									—
	定格 (信号用は許容電流)	250V 20A		250V 15A		250V 10A	250V 5A		3本=6A [18本=3A]	[3A]	
	耐電圧 (V r.m.s.)	1,500			1,000			500			
	電線導体断面積 (mm ²)	3.5		2		1.25	0.5		3本=0.75 18本=0.3	0.3	
	備考	—				電子機器用				信号用	

[] : 金めっきコンタクト
* 圧着 (CPS) タイプ あり
《 七星オリジナル工具 使用品 》
★ 圧着 (C) タイプ あり
《 JIS 規格工具 使用品 》
電線導体断面積は、左記の値以下となります。
但し、海外規格品は P269 の値の電線をご使用ください。

注-1 海外規格指定の場合、適合品ではなくなります。電気用品安全法については P 267 注-2 別途指定「ULとCSAのセット指定」となります。海外規格については P 269

NJW

NJWシリーズ シェルサイズ 24【はんだ】

※ご注意: 正芯と逆芯の結合は出来ません

24

正芯

逆芯



ピンコンタクト品は電極が露出しており、【電源側】に使用した場合には、感電や短絡事故の原因となることが考えられます。事故防止のため、【電源側】にはソケットコンタクト品を、【受電側】にはピンコンタクト品をご使用下さい。

正芯・逆芯 共通

【電源側】 <ソケット (メス) コンタクト使用>

正 芯

【受電側】 <ピン (オス) コンタクト使用>

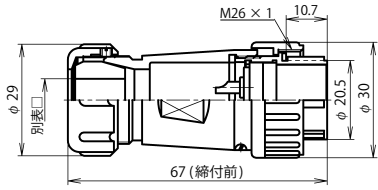

NJW-24 ■ -PF □

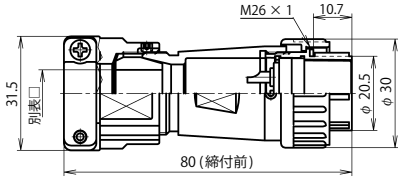

NJW-24 ■ -PFK □

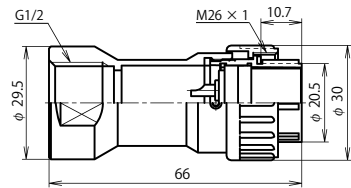

NJW-24 ■ -GPF1/2 (注)

プラグ類

結合

レセプタクル

アダプタ類

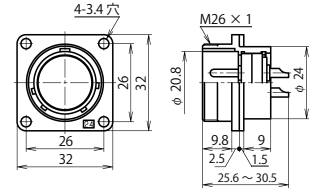

NJW-24 ■ -RM

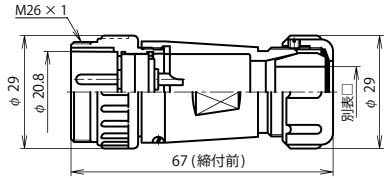

NJW-24 ■ -AdM □

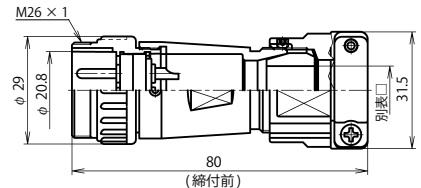

NJW-24 ■ -AdMK □

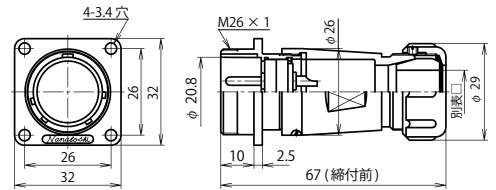

NJW-24 ■ -Ad(F)M □

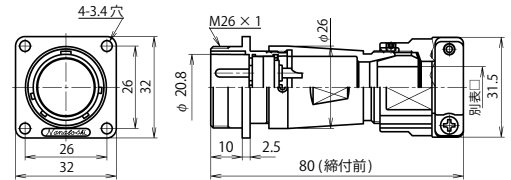

NJW-24 ■ -Ad(F)MK □

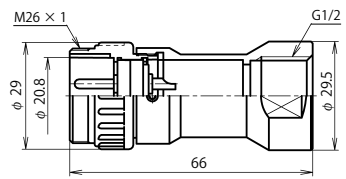

NJW-24 ■ -GAdM1/2 (注)

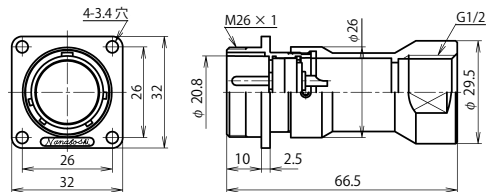

NJW-24 ■ -GAd(F)M1/2 (注)

(注) 当社では管用平行ねじの呼び「G(PF)」にてサイズ表記 P 276 電線管取付け部分の防水性は、ご使用になる電線管接続部品によります。

キャップ・L ザについては P160・161 (正芯・逆芯 共通)

プラグ類・アダプタ類は、□ (ケーブルパッキン記号) を必ず選択して下さい。

別表 □

防水機能を果たすためにプラグ類・アダプタ類に使用するケーブルは適正な仕様・構造のものをご使用下さい。

シェルサイズ	記号 □	ケーブル仕上り外径	通常品		海外規格対応品	
			標準	Kタイプ	標準	Kタイプ
24	8	φ 6.8 ~ φ 8.0	●	●	—	—
	11	φ 9.5 ~ φ 11.0	●	●	●	—
	13	φ 11.1 ~ φ 13.0	●	●	●	—
	15	φ 13.1 ~ φ 15.0	●	●	●	—

■はコンタクト数 コンタクト配列 P140

シェルサイズ	コンタクト数	2	3	4*	5	10*	14	16*	21	24	
24	電安法適合品 (注-1)	有				—					
	海外規格 (注-2)	UL・CSA									—
	定格 (信号用は許容電流)	250V 20A		250V 15A		250V 10A	250V 5A		3本=6A [18本=3A]	[3A]	
	耐電圧 (V r.m.s.)	1,500				1,000			500		
	電線導体断面積 (mm ²)	3.5		2		1.25	0.5		3本=0.75 18本=0.3	0.3	
備考	—				電子機器用				信号用		

[] : 金めっきコンタクト
* 圧着 (CPS) タイプ あり
《 七星オリジナル工具 使用品 》
★ 圧着 (C) タイプ あり
《 JIS 規格工具 使用品 》
電線導体断面積は、左記の値以下となります。
但し、海外規格品は P269 の値の電線をご使用ください。

注-1 海外規格指定の場合、適合品ではなくなります。電気用品安全法については P 267 注-2 別途指定「ULとCSAのセット指定」となります。海外規格については P 269

NJW

NJWシリーズ シェルサイズ 28 【はんだ】

※ご注意: 正芯と逆芯の結合は出来ません

28



ピンコンタクト品は電極が露出しており、【電源側】に使用した場合には、感電や短絡事故の原因となることが考えられます。事故防止のため、【電源側】にはソケットコンタクト品を、【受電側】にはピンコンタクト品をご使用下さい。

正芯 逆芯

正芯・逆芯 共通

【受電側】 <ピン (オス) コンタクト使用>

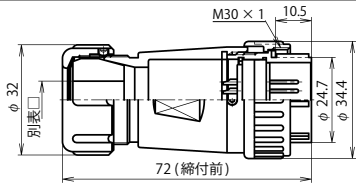

NJW-28 ■ -PM □

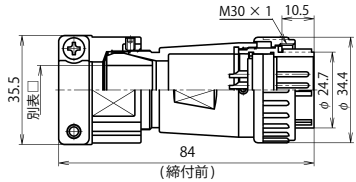

NJW-28 ■ -PMK □

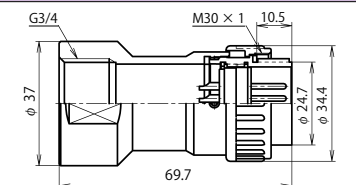

NJW-28 ■ -GPM3/4 (注)

(注) 当社では管用平行ねじの呼び「G(PF)」にてサイズ表記 P 276 電線管取付け部分の防水性は、ご使用になる電線管接続部品によります。

キャップ・L ザについては P160・161

(正芯・逆芯 共通)

プラグ類・アダプタ類は、□ (ケーブルパッキン記号) を必ず選択して下さい。

別表 □

防水機能を果たすためにプラグ類・アダプタ類に使用するケーブルは適正な仕様・構造のものをご使用下さい。

シェルサイズ	記号 □	ケーブル仕上り外径	通常品		海外規格対応品	
			標準	Kタイプ	標準	Kタイプ
28	10	φ 9.0 ~ φ 10.9	●	●	—	—
	12	φ 11.0 ~ φ 12.4	●	●	—	—
	14	φ 12.5 ~ φ 14.0	●	●	●	—
	16	φ 14.1 ~ φ 16.0	●	●	●	—
	18	φ 16.1 ~ φ 18.0	●	●	●	—

■はコンタクト数 コンタクト配列 P141

シェルサイズ	コンタクト数	16	24	31	37						
28	電安法適合品	—									
	海外規格 (注-1)	UL・CSA				—					
	定格 (信号用は許容電流)	250V 10A	250V 5A	3本=6A [28本=3A]	[3A]						
	耐電圧 (V.r.m.s.)	1,000		500							
	電線導体断面積 (mm ²)	1.25	0.5	3本=0.75 28本=0.3	0.3						
	備考	電子機器用			信号用						

[]: 金めっきコンタクト 圧着タイプ なし

電線導体断面積は、左記の値以下となります。但し、海外規格品は P269 の値の電線をご使用ください。

注-1 別途指定「ULとCSAのセット指定」となります。 海外規格については P 269

逆 芯

【電源側】 <ソケット (メス) コンタクト使用>

レセプタクル

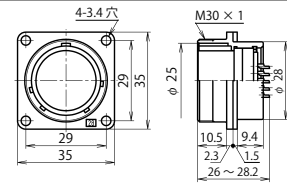

NJW-28 ■ -RF

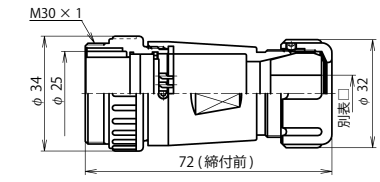

NJW-28 ■ -AdF □

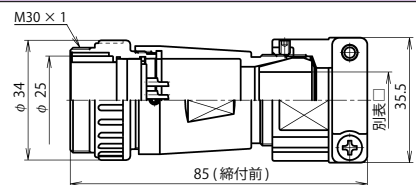

NJW-28 ■ -AdFK □

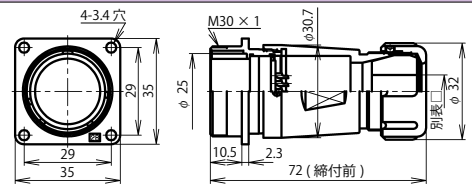

NJW-28 ■ -Ad(F)F □

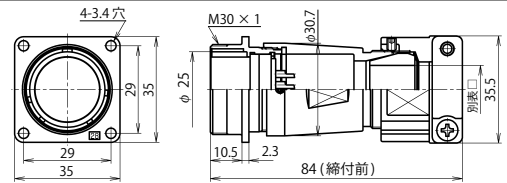

NJW-28 ■ -Ad(F)FK □

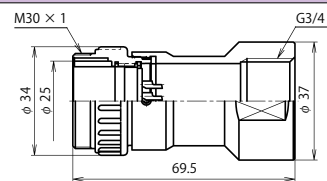

NJW-28 ■ -GAdF3/4 (注)

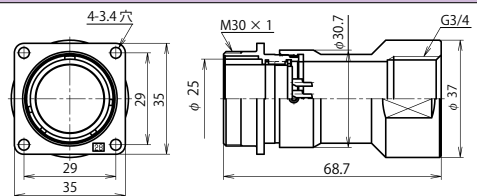

NJW-28 ■ -GAd(F)F3/4 (注)

アダプタ類

プラグ類

結合

NJW

NJWシリーズ シェルサイズ 28 【はんだ】

※ご注意: 正芯と逆芯の結合は出来ません

正芯

逆芯



ピンコンタクト品は電極が露出しており、【電源側】に使用した場合には、感電や短絡事故の原因となることが考えられます。事故防止のため、【電源側】にはソケットコンタクト品を、【受電側】にはピンコンタクト品をご使用下さい。

28

【電源側】 <ソケット (メス) コンタクト使用>

正 芯

【受電側】 <ピン (オス) コンタクト使用>

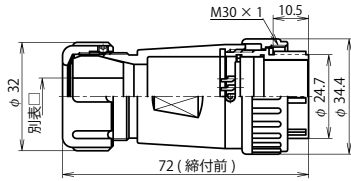

NJW-28 ■ -PF □

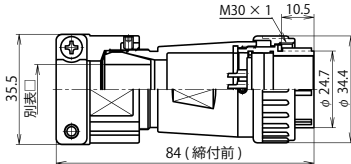

NJW-28 ■ -PFK □

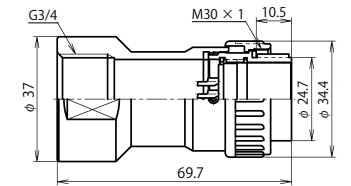

NJW-28 ■ -GPF3/4 (注)

(注) 当社では管用平行ねじの呼び「G(PF)」にてサイズ表記 P 276 電線管取付け部分の防水性は、ご使用になる電線管接続部品によります。

キャップ・L ザについては P160・161

(正芯・逆芯 共通)

プラグ類・アダプタ類は、□ (ケーブルパッキン記号) を必ず選択して下さい。

別表 □

防水機能を果たすためにプラグ類・アダプタ類に使用するケーブルは適正な仕様・構造のものをご使用下さい。

シェルサイズ	記号 □	ケーブル仕上り外径	通常品		海外規格対応品	
			標準	Kタイプ	標準	Kタイプ
28	10	φ 9.0 ~ φ 10.9	●	●	—	—
	12	φ 11.0 ~ φ 12.4	●	●	—	—
	14	φ 12.5 ~ φ 14.0	●	●	●	—
	16	φ 14.1 ~ φ 16.0	●	●	●	—
	18	φ 16.1 ~ φ 18.0	●	●	●	—

■はコンタクト数 コンタクト配列 P141

シェルサイズ	コンタクト数	16	24	31	37						
28	電安法適合品	—									
	海外規格 (注-1)	UL・CSA				—					
	定格 (信号用は許容電流)	250V 10A	250V 5A	3本=6A [28本=3A]	[3A]						
	耐電圧 (V r.m.s.)	1,000		500							
	電線導体断面積 (mm ²)	1.25	0.5	3本=0.75 28本=0.3	0.3						
備考	電子機器用			信号用							

注-1 別途指定「ULとCSAのセット指定」となります。 海外規格については P 269

レセプタクル

プラグ類

結合

アダプタ類

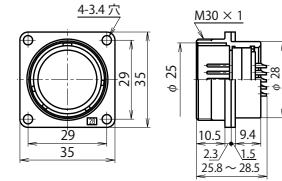

NJW-28 ■ -RM

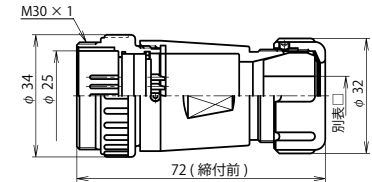

NJW-28 ■ -AdM □

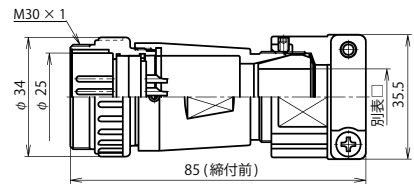

NJW-28 ■ -AdMK □

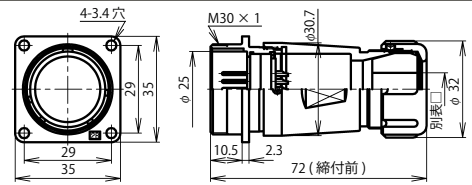

NJW-28 ■ -Ad(F)M □

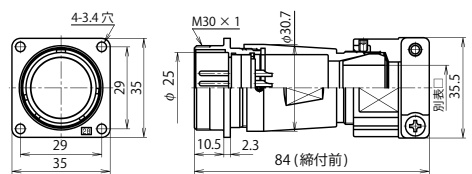

NJW-28 ■ -Ad(F)MK □

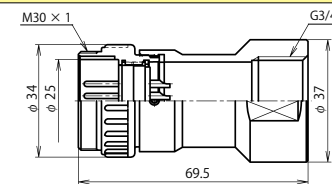

NJW-28 ■ -GAdM3/4 (注)

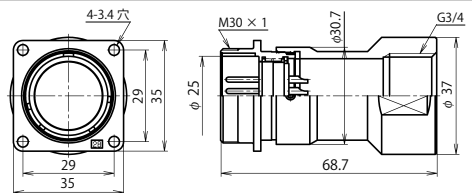

NJW-28 ■ -GAd(F)M3/4 (注)

[]: 金めっきコンタクト 圧着タイプ なし

電線導体断面積は、左記の値以下となります。 但し、海外規格品は P269 の値の電線をご使用ください。

N J W

32



ピンコンタクト品は電極が露出しており、【電源側】に使用した場合には、感電や短絡事故の原因となることが考えられます。事故防止のため、【電源側】にはソケットコンタクト品を、【受電側】にはピンコンタクト品をご使用下さい。

正芯 逆芯

正芯・逆芯 共通

【受電側】 <ピン (オス) コンタクト使用>

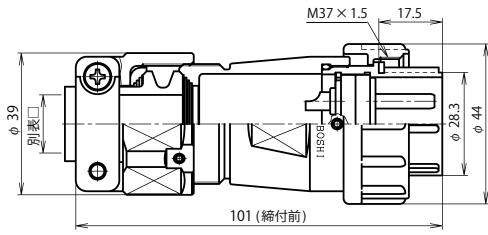

NJW-32 ■ -PM □

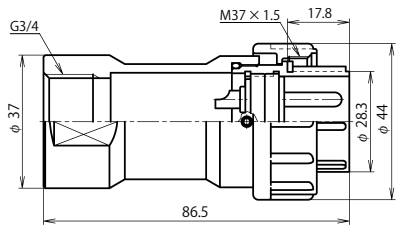

NJW-32 ■ -GPM3/4 (注)

(注) 当社では管用平行ねじの呼び「G(PF)」にてサイズ表記 P 276 電線管取付け部分の防水性は、ご使用になる電線管接続部品によります。

キャップ・L ザについては P160・161 (正芯・逆芯 共通)

プラグ類・アダプタ類は、□ (ケーブルバックギン記号) を必ず選択して下さい。

別表 □

防水機能を果たすためにプラグ類・アダプタ類に使用するケーブルは適正な仕様・構造のものをご使用下さい。

シェルサイズ	記号 □	ケーブル仕上り外径	通常品	海外規格対応品
32	16	φ 11.5 ~ φ 16.0	●	●
	20	φ 15.5 ~ φ 20.0	●	●

※ 32サイズは標準でケーブルクランプ付きです

逆 芯

【電源側】 <ソケット (メス) コンタクト使用>

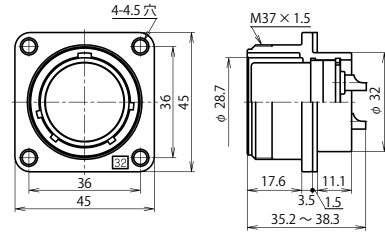

NJW-32 ■ -RF

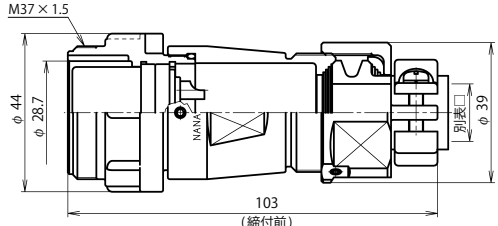

NJW-32 ■ -AdF □

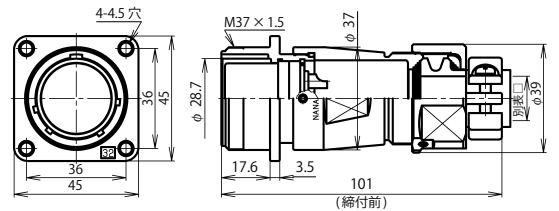

NJW-32 ■ -Ad(F)F □

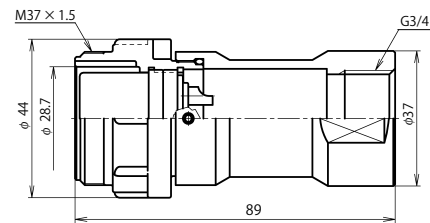

NJW-32 ■ -GAdF3/4 (注)

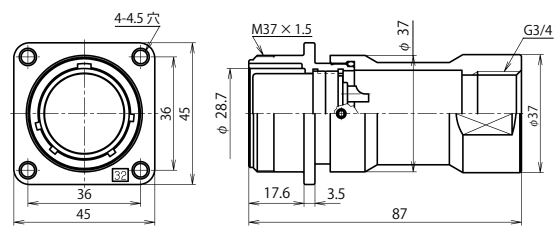

NJW-32 ■ -GAd(F)F3/4 (注)

プラグ類

結合

レセプタクル

アダプタ類

■はコンタクト数 コンタクト配列 P141

シェルサイズ	コンタクト数	2*	3*	4*	8	10	12				
32	電安法適合品 (注-1)	圧着のみ	有		-						
	海外規格 (注-2)		UL・CSA								
	定格 (信号用は許容電流)		250V 30A		250V 10A						
	耐電圧 (V.r.m.s.)		2,000		1,500						
	電線導体断面積 (mm ²)		5.5, 6		2						
	備考				-						

★ 圧着 (C) (CH) タイプ あり
《 JIS 規格工具 使用品 》

電線導体断面積は、左記の値以下となります。但し、海外規格品は P269 の値の電線をご使用ください。

注-1 海外規格指定の場合、適合品ではなくなります。電気用品安全法については P 267 注-2 別途指定「ULとCSAのセット指定」となります。海外規格については P 269

NJW

NJWシリーズ シェルサイズ 32 【はんだ】

※ご注意: 正芯と逆芯の結合は出来ません

正芯

逆芯



ピンコンタクト品は電極が露出しており、【電源側】に使用した場合には、感電や短絡事故の原因となることが考えられます。事故防止のため、【電源側】にはソケットコンタクト品を、【受電側】にはピンコンタクト品をご使用下さい。

32

【電源側】 <ソケット (メス) コンタクト使用>

正 芯

【受電側】 <ピン (オス) コンタクト使用>

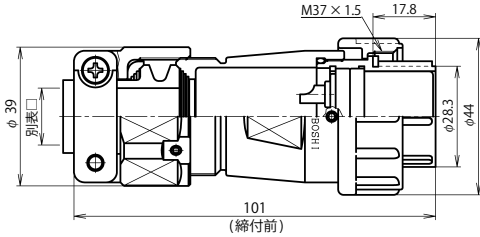

NJW-32 ■ -PF □

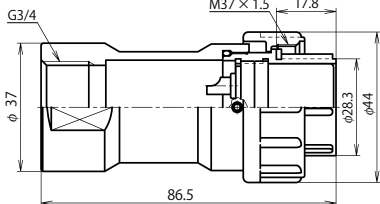

NJW-32 ■ -GPF3/4 (注)

プラグ類

結合

レセプタクル

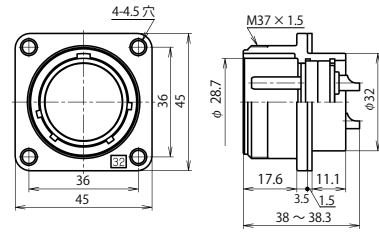

NJW-32 ■ -RM

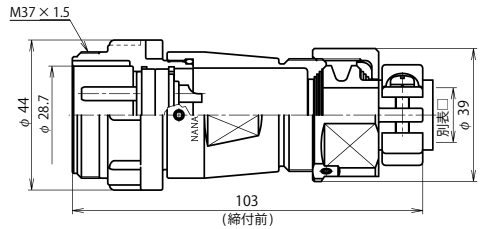

NJW-32 ■ -AdM □

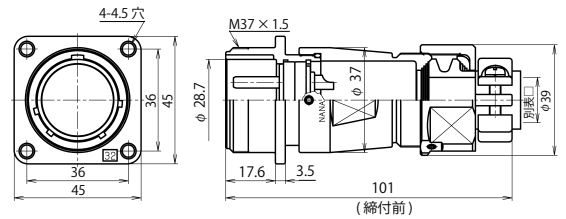

NJW-32 ■ -Ad(F)M □

アダプタ類

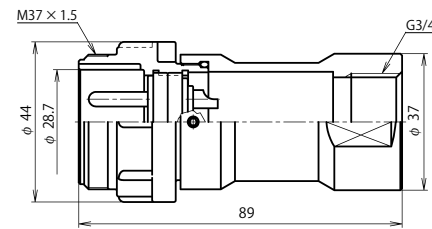

NJW-32 ■ -GAdM3/4 (注)

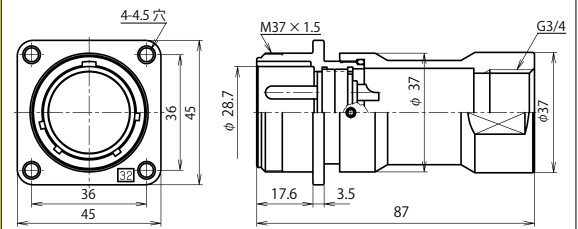

NJW-32 ■ -GAd(F)M3/4 (注)

(注) 当社では管用平行ねじの呼び「G(PF)」にてサイズ表記 P 276 電線管取付け部分の防水性は、ご使用になる電線管接続部品によります。

キャップ・L ザについては P160・161 (正芯・逆芯 共通)

プラグ類・アダプタ類は、□ (ケーブルバックギン記号) を必ず選択して下さい。

別表 □

防水機能を果たすためにプラグ類・アダプタ類に使用するケーブルは適正な仕様・構造のものをご使用下さい。

シェルサイズ	記号 □	ケーブル仕上り外径	通常品	海外規格対応品
32	16	φ 11.5 ~ φ 16.0	●	●
	20	φ 15.5 ~ φ 20.0	●	●

※ 32サイズは標準でケーブルクランプ付きです

■はコンタクト数 コンタクト配列 P141

シェルサイズ	コンタクト数	2★	3★	4★	8	10	12			
32	電安法適合品 (注-1)	圧着のみ	有		-					
	海外規格 (注-2)		UL・CSA							
	定格 (信号用は許容電流)		250V 30A		250V 10A					
	耐電圧 (V r.m.s.)		2,000		1,500					
	電線導体断面積 (mm ²)		5.5, 6		2					
備考										

★ 圧着 (C) (CH) タイプ あり
《 JIS 規格工具 使用品 》

電線導体断面積は、左記の値以下となります。但し、海外規格品は P269 の値の電線をご使用ください。

注-1 海外規格指定の場合、適合品ではなくなります。電気用品安全法については P 267 注-2 別途指定「ULとCSAのセット指定」となります。海外規格については P 269

NJW

NJWシリーズ シェルサイズ 16 【圧着】

※ご注意: 正芯と逆芯の結合は出来ません

16



ピンコンタクト品は電極が露出しており、【電源側】に使用した場合には、感電や短絡事故の原因となることが考えられます。事故防止のため、【電源側】にはソケットコンタクト品を、【受電側】にはピンコンタクト品をご使用下さい。

正芯 逆芯

正芯・逆芯 共通

【受電側】 <ピン (オス) コンタクト使用>

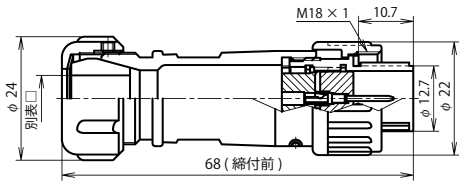

NJW-16 ■ -PM □

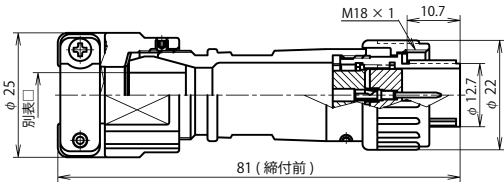

NJW-16 ■ -PMK □

逆 芯

【電源側】 <ソケット (メス) コンタクト使用>

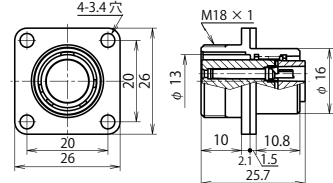

NJW-16 ■ -RF

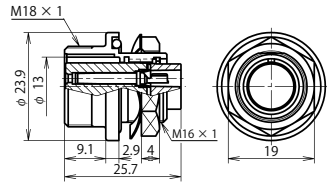

NJW-16 ■ -RBF

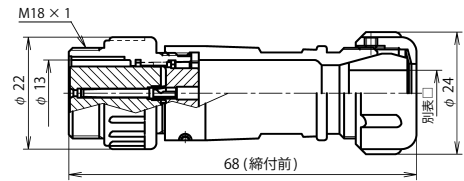

NJW-16 ■ -AdF □

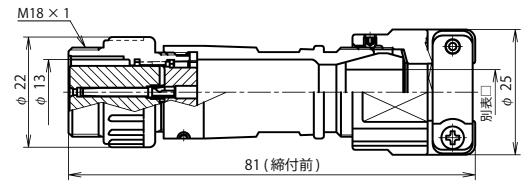

NJW-16 ■ -AdFK □

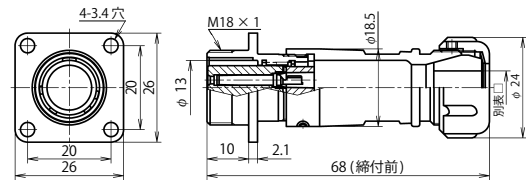

NJW-16 ■ -Ad(F)F □

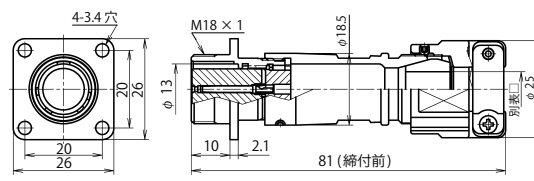

NJW-16 ■ -Ad(F)FK □

プラグ類



レセプタクル類

アダプタ類

キャップ・L ザについては P160・161 (正芯・逆芯 共通)

プラグ類・アダプタ類は、□ (ケーブルパッキン記号) を必ず選択して下さい。

別表 □

防水機能を果たすためにプラグ類・アダプタ類に使用するケーブルは適正な仕様・構造のものをご使用下さい。

シェルサイズ	記号 □	ケーブル仕上り外径	通常品	
			標準	Kタイプ
16	5	φ 4.0 ~ φ 4.8	●	—
	7	φ 5.7 ~ φ 6.8	●	●
	8	φ 6.9 ~ φ 7.9	●	●
	9	φ 8.0 ~ φ 9.4	●	●
	11	φ 9.5 ~ φ 11.0	●	●

※ 圧着 CPS タイプに、海外規格取得品はありません。

■はコンタクト数

シェルサイズ	コンタクト数 / 圧着記号	3 CPS	5 CPS
16	コンタクト配列 <ピン(オス)コンタクト 結合面から見て>		
	海外規格	—	
	定格	125V 10A	125V 5A
	耐電圧 (V.r.m.s.)	1,500	1,000
	電線導体断面積 (mm ²)	0.5, 0.75 1.25	0.3, 0.5
	電線被覆外径制限	φ 2.8mm 以下 φ 1.95mm 以下	
	工具備考	オリジナル	

◆圧着 (CPS) タイプ 《七星オリジナル工具 使用品》

圧着タイプの製品には芯数分のコンタクトが付属されています。CPS タイプは金めつきコンタクトの製品も標準ラインナップされています。製品名例 NJW-163CPS-PM・AU 赤字部分に金めつきコンタクト変更の記号

別途ご入用の場合、コンタクトのみのご購入も可能です。コンタクト、圧着工具、引き抜き工具の品名については P 264

NJWシリーズ シェルサイズ 16 【圧着】

※ご注意: 正芯と逆芯の結合は出来ません

正芯

逆芯



ピンコンタクト品は電極が露出しており、【電源側】に使用した場合には、感電や短絡事故の原因となることが考えられます。事故防止のため、【電源側】にはソケットコンタクト品を、【受電側】にはピンコンタクト品をご使用下さい。

16

【電源側】 <ソケット (メス) コンタクト使用>

正 芯

【受電側】 <ピン (オス) コンタクト使用>

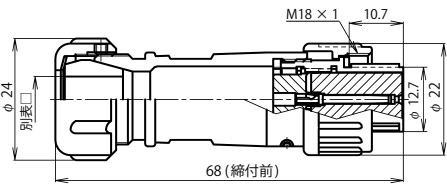

NJW-16 ■ -PF □

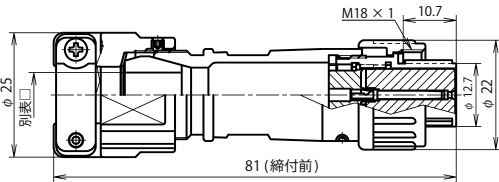

NJW-16 ■ -PFK □

プラグ類



レセプタクル類

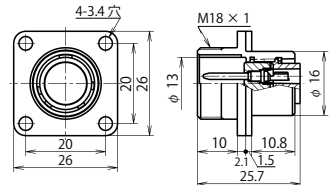

NJW-16 ■ -RM

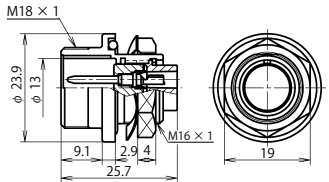

NJW-16 ■ -RBM

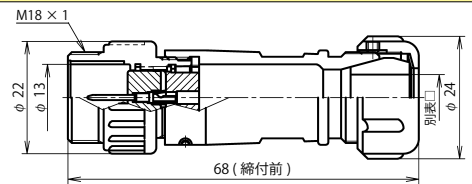

NJW-16 ■ -AdM □

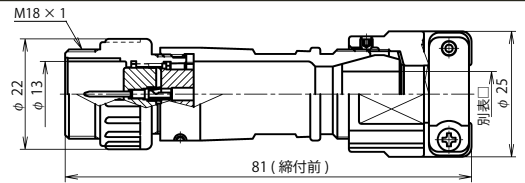

NJW-16 ■ -AdMK □

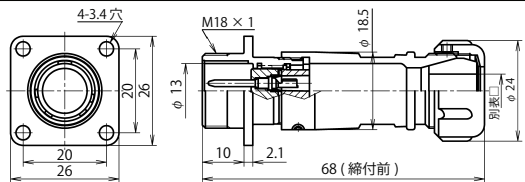

NJW-16 ■ -Ad(F)M □

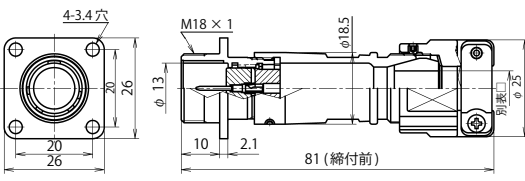

NJW-16 ■ -Ad(F)MK □

アダプタ類

キャップ・L ザについては P160・161 (正芯・逆芯 共通)

プラグ類・アダプタ類は、□ (ケーブルバック記号) を必ず選択して下さい。

別表 □

防水機能を果たすためにプラグ類・アダプタ類に使用するケーブルは適正な仕様・構造のものをご使用下さい。

シェルサイズ	記号 □	ケーブル仕上り外径	通常品	
			標準	Kタイプ
16	5	φ 4.0 ~ φ 4.8	●	—
	7	φ 5.7 ~ φ 6.8	●	●
	8	φ 6.9 ~ φ 7.9	●	●
	9	φ 8.0 ~ φ 9.4	●	●
	11	φ 9.5 ~ φ 11.0	●	●

※ 圧着 CPS タイプに、海外規格取得品はありません。

■はコンタクト数

シェルサイズ	コンタクト数 / 圧着記号	3 CPS	5 CPS
16	コンタクト配列 <ピン (オス) コンタクト 結合面から見て>		
	海外規格	—	
	定格	125V 10A	125V 5A
	耐電圧 (V r.m.s.)	1,500	1,000
	電線導体断面積 (mm ²)	0.5, 0.75 1.25	0.3, 0.5
	電線被覆外径制限	φ 2.8mm 以下	φ 1.95mm 以下
	工具	オリジナル	
	備考	—	

◆圧着 (CPS) タイプ 《七星オリジナル工具 使用品》

圧着タイプの製品には芯数分のコンタクトが付属されています。
CPS タイプは金めっきコンタクトの製品も標準ラインナップされています。
製品名例 NJW-163CPS-PF・AU 赤字部分に金めっきコンタクト変更の記号

別途ご入用の場合、コンタクトのみのご購入も可能です。
コンタクト、圧着工具、引き抜き工具の品名については P 264

N
J
W

NJWシリーズ シェルサイズ 20 【圧着】

※ご注意: 正芯と逆芯の結合は出来ません

20



ピンコンタクト品は電極が露出しており、【電源側】に使用した場合には、感電や短絡事故の原因となることが考えられます。事故防止のため、【電源側】にはソケットコンタクト品を、【受電側】にはピンコンタクト品をご使用下さい。

正芯 逆芯

正芯・逆芯 共通

【受電側】 <ピン (オス) コンタクト使用>

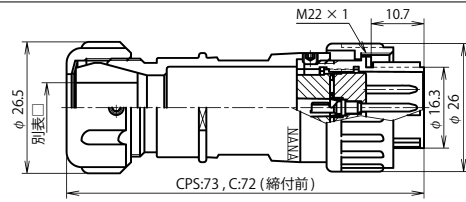

NJW-20 ■ -PM □

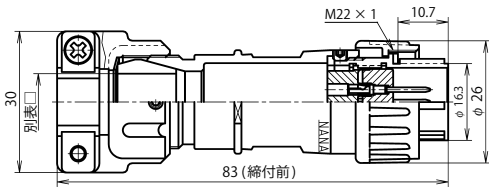

NJW-20 ■ -PMK □

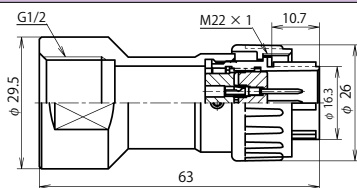

NJW-20 ■ -GPM1/2 (注)

(注) 当社では管用平行ねじの呼び「G(PF)」にてサイズ表記 P 276 電線管取付け部分の防水性は、ご使用になる電線管接続部品によります。

キャップ・L ザについては P160・161 (正芯・逆芯 共通)

プラグ類・アダプタ類は、□ (ケーブルパッキン記号) を必ず選択して下さい。

別表 □

防水機能を果たすためにプラグ類・アダプタ類に使用するケーブルは適正な仕様・構造のものをご使用下さい。

シェルサイズ	記号 □	ケーブル仕上り外径	通常品	
			標準	Kタイプ
20	6	φ 5.5 ~ φ 6.3	●	—
	8	φ 7.0 ~ φ 8.5	●	●
	10	φ 8.6 ~ φ 10.5	●	●
	12	φ 10.6 ~ φ 12.5	●	●

※ 圧着 CPS タイプに、海外規格取得品はありません。

■はコンタクト数

シェルサイズ	コンタクト数 / 圧着記号	7 CPS	10 CPS	12 C
20	コンタクト配列 <ピン (オス) コンタクト 結合面から見て>			
	海外規格	—		
	定格	250V 10A	250V 5A	250V [5A]
	耐電圧 (V.r.m.s.)	1,000		
	電線導体断面積 (mm ²)	0.5, 0.75	0.3, 0.5	
	電線被覆外径制限	φ 2.8mm 以下	φ 1.95mm 以下	—
	工具	オリジナル	MIL	
	備考	電子機器用		

逆 芯

【電源側】 <ソケット (メス) コンタクト使用>

レセプタクル

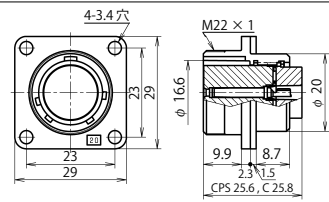

NJW-20 ■ -RF

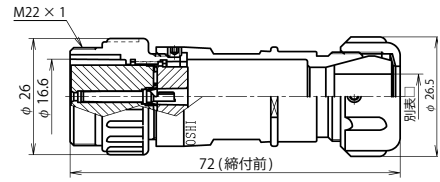

NJW-20 ■ -AdF □

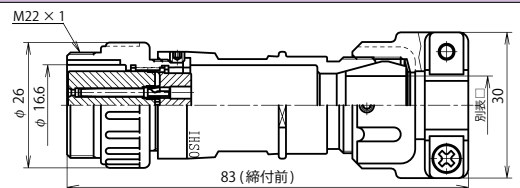

NJW-20 ■ -AdFK □

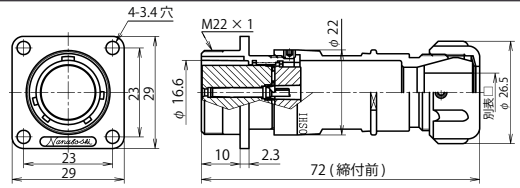

NJW-20 ■ -Ad(F) □

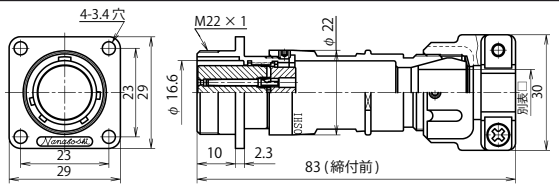

NJW-20 ■ -Ad(F)FK □

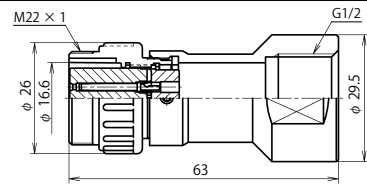

NJW-20 ■ -GAdF1/2 (注)

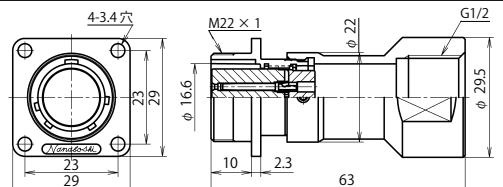

NJW-20 ■ -GAd(F)F1/2 (注)

プラグ類

結合

アダプタ類

[] : 金めっきコンタクト

◆ 圧着 (CPS) タイプ 《七星オリジナル工具 使用品》

◆ 圧着 (2012C) タイプ 《MIL 規格工具 使用品》

上記の図は圧着 (CPS) タイプです。圧着 (C) タイプはコネクタ形状により外形の異なるものがあります。

圧着タイプの製品には芯数分のコンタクトが付属されています。

CPS タイプは金めっきコンタクトの製品も標準ラインナップされています。

製品名例 NJW-207CPS-PM・AU 赤字部分に金めっきコンタクト変更の記号

別途ご入用の場合、コンタクトのみのご購入も可能です。コンタクト、圧着工具、引き抜き工具の品名については P 264・P 266

NJW

NJWシリーズ シェルサイズ 20 【圧着】

※ご注意: 正芯と逆芯の結合は出来ません

正芯 逆芯
正芯・逆芯 共通



ピンコンタクト品は電極が露出しており、【電源側】に使用した場合には、感電や短絡事故の原因となることが考えられます。事故防止のため、【電源側】にはソケットコンタクト品を、【受電側】にはピンコンタクト品をご使用下さい。

20

【電源側】 <ソケット (メス) コンタクト使用>

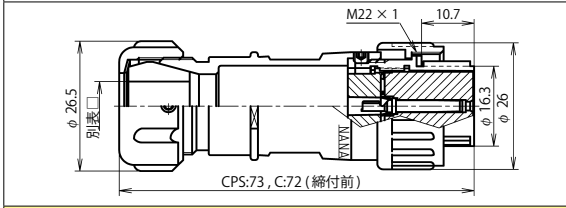

NJW-20 ■ -PF □

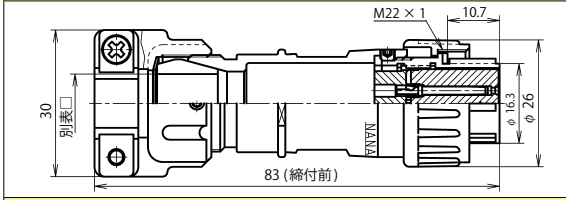

NJW-20 ■ -PFK □

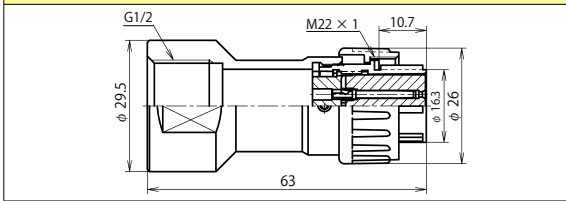

NJW-20 ■ -GPF1/2 (注)

(注) 当社では管用平行ねじの呼び「G(PF)」にてサイズ表記 P 276 電線管取付け部分の防水性は、ご使用になる電線管接続部品によります。

キャップ・L ザについては P160・161 (正芯・逆芯 共通)

プラグ類・アダプタ類は、□ (ケーブルパッキン記号) を必ず選択して下さい。

別表 □

防水機能を果たすためにプラグ類・アダプタ類に使用するケーブルは適正な仕様・構造のものをご使用下さい。

シェルサイズ	記号 □	ケーブル仕上り外径	通常品	
			標準	Kタイプ
20	6	φ 5.5 ~ φ 6.3	●	—
	8	φ 7.0 ~ φ 8.5	●	●
	10	φ 8.6 ~ φ 10.5	●	●
	12	φ 10.6 ~ φ 12.5	●	●

※ 圧着 CPS タイプに、海外規格取得品はありません。

■はコンタクト数

シェルサイズ	コンタクト数 / 圧着記号	7 CPS	10 CPS	12 C	
20	コンタクト配列 <ピン(オス)コンタクト結合面から見て>				
	海外規格	—			
	定格	250V 10A	250V 5A	250V [5A]	
	耐電圧 (V.r.m.s.)	1,000			
	電線導体断面積 (mm ²)	0.5, 0.75	0.3, 0.5		
		1.25			
	電線被覆外径制限	φ 2.8mm 以下	φ 1.95mm 以下	—	
	工具	オリジナル	MIL		
	備考	電子機器用			

正 芯

プラグ類

結合

アダプタ類

【受電側】 <ピン (オス) コンタクト使用>

レセプタクル

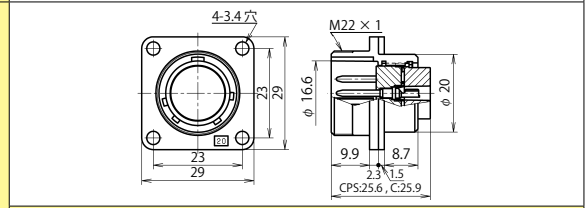

NJW-20 ■ -RM

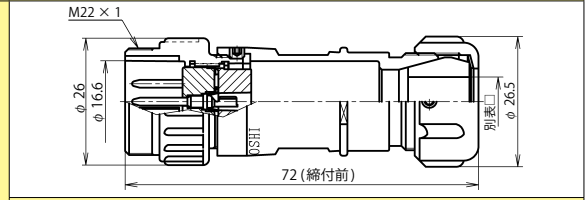

NJW-20 ■ -AdM □

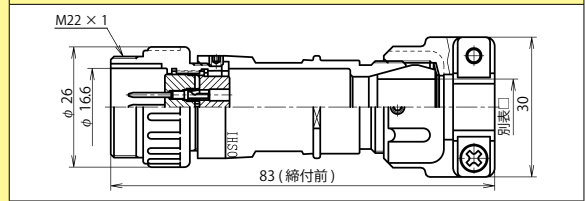

NJW-20 ■ -AdMK □

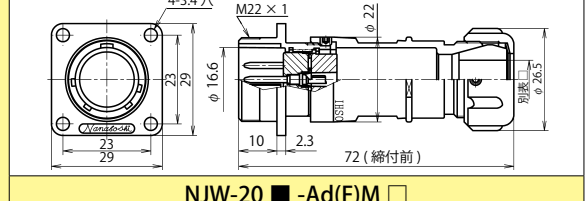

NJW-20 ■ -Ad(F)M □

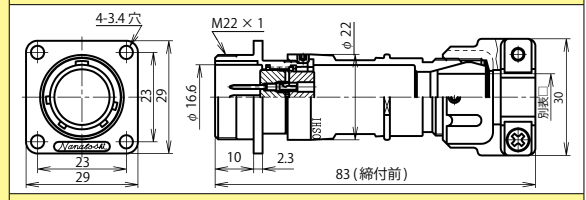

NJW-20 ■ -Ad(F)MK □

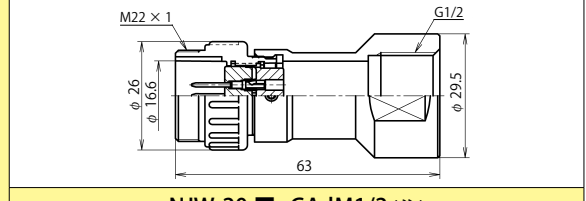

NJW-20 ■ -GAdM1/2 (注)

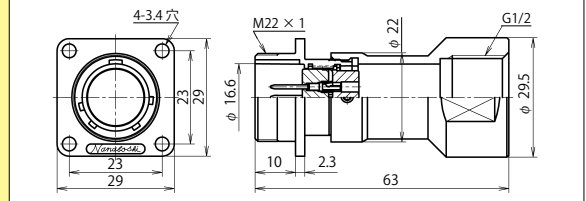

NJW-20 ■ -GAd(F)M1/2 (注)

[] : 金めっきコンタクト

◆ 圧着 (CPS) タイプ 《七星オリジナル工具 使用品》

◆ 圧着 (2012C) タイプ 《MIL 規格工具 使用品》

上記の図は圧着 (CPS) タイプです。圧着 (C) タイプはコネクタ形状により外形の異なるものがあります。

圧着タイプの製品には芯数分のコンタクトが付属されています。

CPS タイプは金めっきコンタクトの製品も標準ラインナップされています。

製品名例 NJW-207CPS-PF・AU 赤字部分に金めっきコンタクト変更の記号

別途ご入用の場合、コンタクトのみのご購入も可能です。コンタクト、圧着工具、引き抜き工具の品名については P 264・P 266

NJW

NJWシリーズ シェルサイズ 24 【圧着】

※ご注意: 正芯と逆芯の結合は出来ません

24



ピンコンタクト品は電極が露出しており、【電源側】に使用した場合には、感電や短絡事故の原因となることが考えられます。事故防止のため、【電源側】にはソケットコンタクト品を、【受電側】にはピンコンタクト品をご使用下さい。

正芯 逆芯

正芯・逆芯 共通

【受電側】 <ピン (オス) コンタクト使用>

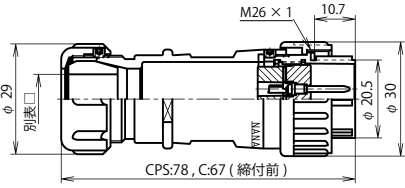

NJW-24 ■ -PM □

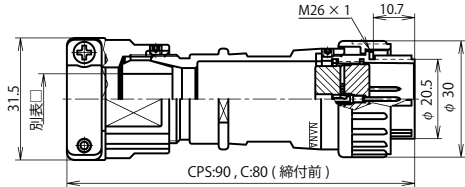

NJW-24 ■ -PMK □

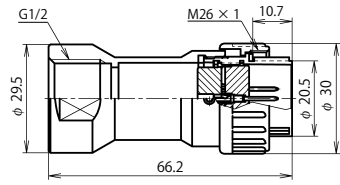

NJW-24 ■ -GPM1/2 (注)

逆 芯

【電源側】 <ソケット (メス) コンタクト使用>

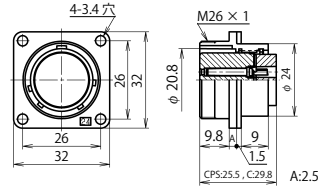

NJW-24 ■ -RF

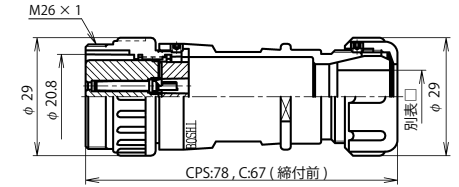

NJW-24 ■ -AdF □

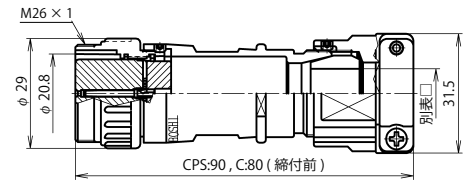

NJW-24 ■ -AdFK □

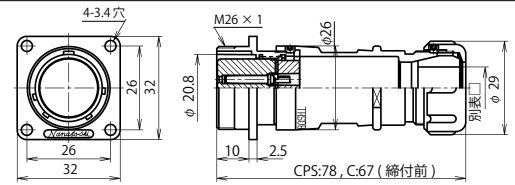

NJW-24 ■ -Ad(F)F □

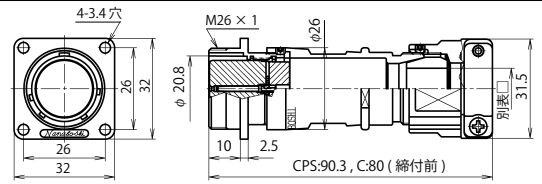

NJW-24 ■ -Ad(F)FK □

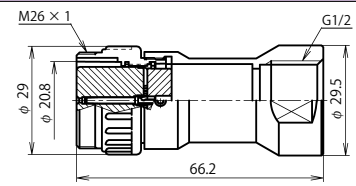

NJW-24 ■ -GAdF1/2 (注)

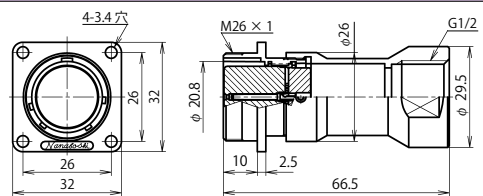

NJW-24 ■ -GAd(F)F1/2 (注)

プラグ類

結合

アダプタ類

(注) 当社では管用平行ねじの呼び「G(PF)」にてサイズ表記 P 276 電線管取付け部分の防水性は、ご使用になる電線管接続部品によります。

キャップ・L ザについては P160・161 (正芯・逆芯 共通)

プラグ類・アダプタ類は、□ (ケーブルパッキン記号) を必ず選択して下さい。

別表 □

防水機能を果たすためにプラグ類・アダプタ類に使用するケーブルは適正な仕様・構造のものをご使用下さい。

シェルサイズ	記号 □	ケーブル仕上り外径	通常品		海外規格対応品	
			標準	Kタイプ	標準	Kタイプ
24	8	φ 6.8 ~ φ 8.0	●	●	●	—
	11	φ 9.5 ~ φ 11.0	●	●	●	—
	13	φ 11.1 ~ φ 13.0	●	●	●	—
	15	φ 13.1 ~ φ 15.0	●	●	●	—

※ 圧着 CPS タイプに、海外規格取得品はありません。

■はコンタクト数 海外規格品の電線導体断面積は、P269の値の電線をご使用ください。

シェルサイズ	コンタクト数 / 圧着記号	4 C	10 CPS	16 CPS
24	コンタクト配列 <ピン (オス) コンタクト 結合面から見て>			
	海外規格 (注-1)	UL・CSA	—	—
	定格	250V 15A	250V 10A	250V 5A
	耐電圧 (V.r.m.s.)	1,500	1,000	—
	電線導体断面積 (mm ²)	1.25, 2	0.5, 0.75, 1.25	0.3, 0.5
	電線被覆外径制限	—	φ 2.8mm 以下	φ 1.95mm 以下
	工具	JIS	オリジナル	—
	備考	—	電子機器用	—

◆圧着 (C) タイプ 《JIS 規格工具 使用品》

◆圧着 (CPS) タイプ 《七星オリジナル工具 使用品》

上記の図は圧着 (CPS) タイプです。圧着 (C) タイプはコネクタ形状により外形の異なるものがあります。

圧着タイプの製品には芯数分のコンタクトが付属されています。

CPS タイプは金めっきコンタクトの製品も標準ラインナップされています。

製品名例 NJW-2410CPS-PM・AU 赤字部分に金めっきコンタクト変更の記号

別途ご入用の場合、コンタクトのみのご購入も可能です。コンタクト、圧着工具、引き抜き工具の品名については P 264・P 265

注-1 別途指定「ULとCSAのセット指定」となります。海外規格については P 269

NJW

NJW シリーズ シェルサイズ 24 【圧着】

※ご注意: 正芯と逆芯の結合は出来ません

正芯

逆芯



ピンコンタクト品は電極が露出しており、【電源側】に使用した場合には、感電や短絡事故の原因となることが考えられます。事故防止のため、【電源側】にはソケットコンタクト品を、【受電側】にはピンコンタクト品をご使用下さい。

24

【電源側】 <ソケット (メス) コンタクト使用>

正 芯

【受電側】 <ピン (オス) コンタクト使用>

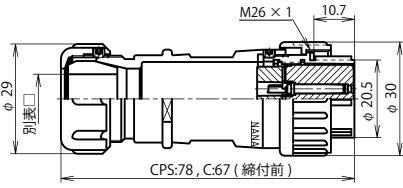

NJW-24 ■ -PF □

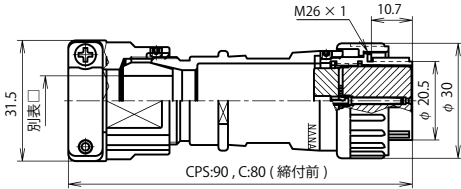

NJW-24 ■ -PFK □

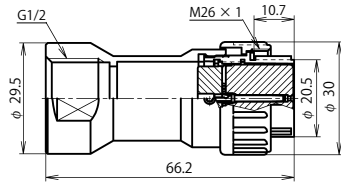

NJW-24 ■ -GPF1/2 (注)

プラグ類

結合

レセプタクル

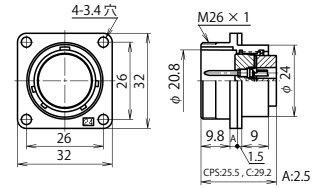

NJW-24 ■ -RM

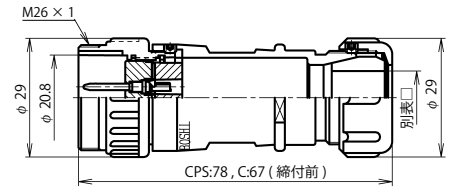

NJW-24 ■ -AdM □

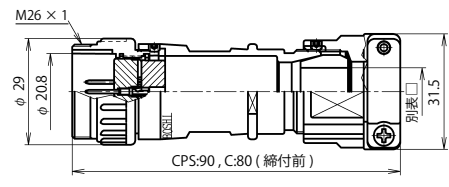

NJW-24 ■ -AdMK □

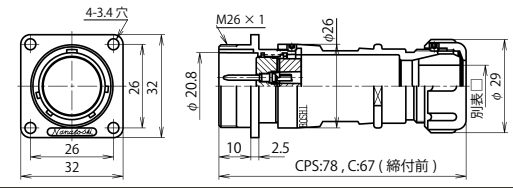

NJW-24 ■ -Ad(F)M □

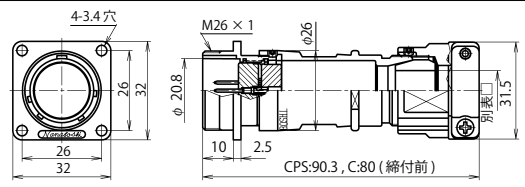

NJW-24 ■ -Ad(F)MK □

アダプタ類

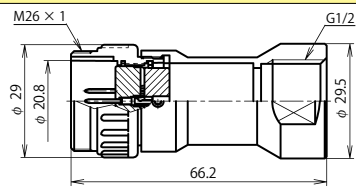

NJW-24 ■ -GAdM1/2 (注)

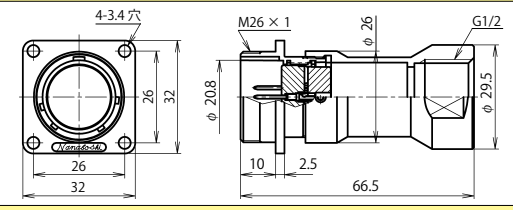

NJW-24 ■ -GAd(F)M1/2 (注)

(注) 当社では管用平行ねじの呼び「G(PF)」にてサイズ表記 P 276 電線管取付け部分の防水性は、ご使用になる電線管接続部品によります。

キャップ・L ザについては P160・161 (正芯・逆芯 共通)

プラグ類・アダプタ類は、□ (ケーブルパッキン記号) を必ず選択して下さい。

別表 □

防水機能を果たすためにプラグ類・アダプタ類に使用するケーブルは適正な仕様・構造のものをご使用下さい。

シェルサイズ	記号 □	ケーブル仕上り外径	通常品		海外規格対応品	
			標準	Kタイプ	標準	Kタイプ
24	8	φ 6.8 ~ φ 8.0	●	●	●	—
	11	φ 9.5 ~ φ 11.0	●	●	●	—
	13	φ 11.1 ~ φ 13.0	●	●	●	—
	15	φ 13.1 ~ φ 15.0	●	●	●	—

※ 圧着 CPS タイプに、海外規格取得品はありません。

■はコンタクト数 海外規格品の電線導体断面積は、P269の値の電線をご使用ください。

シェルサイズ	コンタクト数 / 圧着記号	4 C	10 CPS	16 CPS
24	コンタクト配列 <ピン(オス)コンタクト結合面から見て>			
	海外規格 (注-1)	UL・CSA	—	
	定格	250V 15A	250V 10A	250V 5A
	耐電圧 (V.r.m.s.)	1,500	1,000	
	電線導体断面積 (mm ²)	1.25, 2	0.5, 0.75 1.25	0.3, 0.5
	電線被覆外径制限	—	φ 2.8mm 以下	φ 1.95mm 以下
	工具	JIS	オリジナル	
	備考	—	電子機器用	

◆圧着 (C) タイプ 《JIS 規格工具 使用品》

◆圧着 (CPS) タイプ 《七星オリジナル工具 使用品》

上記の図は圧着 (CPS) タイプです。圧着 (C) タイプはコネクタ形状により外形の異なるものがあります。

圧着タイプの製品には芯数分のコンタクトが付属されています。

CPS タイプは金めっきコンタクトの製品も標準ラインナップされています。

製品名例 NJW-2410CPS-PF・AU 赤字部分に金めっきコンタクト変更の記号

別途ご入用の場合、コンタクトのみのご購入も可能です。コンタクト、圧着工具、引き抜き工具の品名については P 264・P 265

注-1 別途指定「UL と CSA のセット指定」となります。海外規格については P 269

NJW

NJWシリーズ シェルサイズ 32 【圧着】

※ご注意: 正芯と逆芯の結合は出来ません

32



ピンコンタクト品は電極が露出しており、【電源側】に使用した場合には、感電や短絡事故の原因となることが考えられます。事故防止のため、【電源側】にはソケットコンタクト品を、【受電側】にはピンコンタクト品をご使用下さい。

正芯 逆芯

正芯・逆芯 共通

【受電側】 <ピン (オス) コンタクト使用>

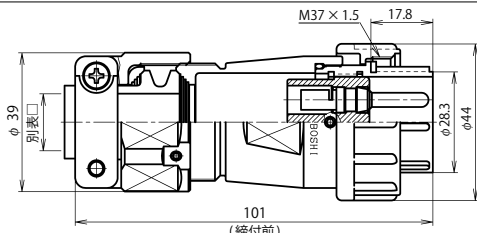

NJW-32 ■ -PM □

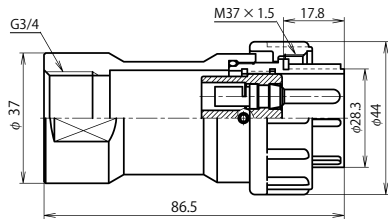

NJW-32 ■ -GPM3/4 (注)

(注) 当社では管用平行ねじの呼び「G(PF)」にてサイズ表記 P 276 電線管取付け部分の防水性は、ご使用になる電線管接続部品によります。

キャップ・L ザについては P160・161 (正芯・逆芯 共通)

プラグ類・アダプタ類は、□ (ケーブルバック記号) を必ず選択して下さい。

別表 □

防水機能を果たすためにプラグ類・アダプタ類に使用するケーブルは適正な仕様・構造のものをご使用下さい。

シェルサイズ	記号 □	ケーブル仕上り外径	通常品	海外規格対応品
32	16	φ 11.5 ~ φ 16.0	●	●
	20	φ 15.5 ~ φ 20.0	●	●

※ 32 サイズは標準でケーブルクランプ付きです。

逆 芯

【電源側】 <ソケット (メス) コンタクト使用>

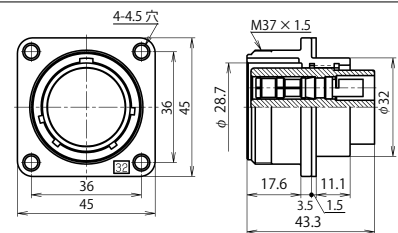

NJW-32 ■ -RF

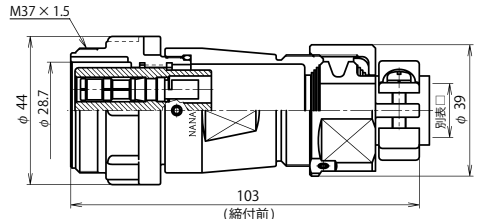

NJW-32 ■ -AdF □

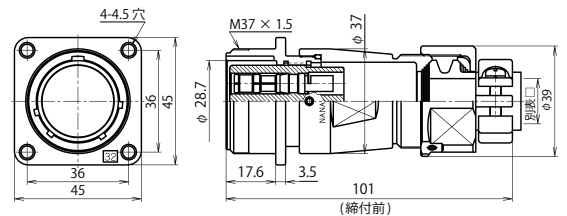

NJW-32 ■ -Ad(F)F □

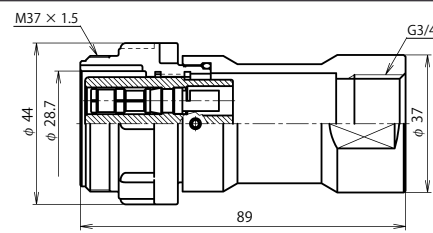

NJW-32 ■ -GAdF3/4 (注)

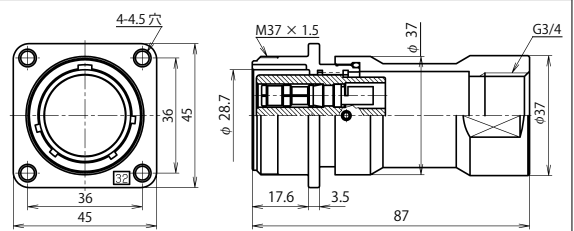

NJW-32 ■ -GAd(F)F3/4 (注)

プラグ類

結合

レセプタクル

アダプタ類

■はコンタクト数 海外規格品の電線導体断面積は、P269の値の電線をご使用ください。

シェルサイズ	コンタクト数 / 圧着記号	2C	2CH	3C	3CH	4C	4CH
32	コンタクト配列 <ピン(オス)コンタクト 結合面から見て>						
	海外規格 (注-1)	—	—	UL・CSA	—	UL・CSA	—
	定格	250V 30A	250V 50A	250V 30A	250V 50A	250V 30A	250V 50A
	耐電圧 (V r.m.s.)	2,000					
	電線導体断面積 (mm ²)	3.5, 5.5, 6	8	3.5, 5.5, 6	8	3.5, 5.5, 6	8
	電線被覆外径制限	—					
	工具	JIS					
備考	—						

◆圧着 (C)、(CH) タイプ 《JIS 規格工具 使用品》

圧着タイプの製品には芯数分のコンタクトが付属されています。別途ご入用の場合、コンタクトのみご購入も可能です。コンタクト、圧着工具、引き抜き工具の品名については P 265

注-1 別途指定「ULとCSAのセット指定」となります。海外規格については P 269

NJW

NJWシリーズ シェルサイズ 32 【圧着】

※ご注意: 正芯と逆芯の結合は出来ません

正芯

逆芯



ピンコンタクト品は電極が露出しており、【電源側】に使用した場合には、感電や短絡事故の原因となることが考えられます。事故防止のため、【電源側】にはソケットコンタクト品を、【受電側】にはピンコンタクト品をご使用下さい。

32

【電源側】 <ソケット (メス) コンタクト使用>

正 芯

【受電側】 <ピン (オス) コンタクト使用>

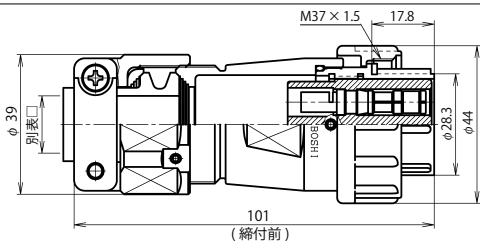

NJW-32 ■ -PF □

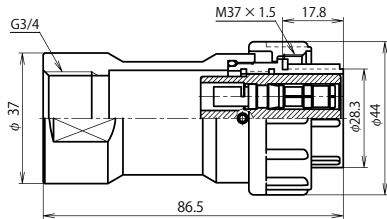

NJW-32 ■ -GPF3/4 (注)

(注) 当社では管用平行ねじの呼び「G(PF)」にてサイズ表記 P 276 電線管取付け部分の防水性は、ご使用になる電線管接続部品によります。

キャップ・L ザについては P160・161 (正芯・逆芯 共通)

プラグ類・アダプタ類は、□ (ケーブルバック記号) を必ず選択して下さい。

別表 □

防水機能を果たすためにプラグ類・アダプタ類に使用するケーブルは適正な仕様・構造のものをご使用下さい。

シェルサイズ	記号 □	ケーブル仕上り外径	通常品	海外規格対応品
32	16	φ 11.5 ~ φ 16.0	●	●
	20	φ 15.5 ~ φ 20.0	●	●

※ 32 サイズは標準でケーブルクランプ付きです。

プラグ類



レセプタクル

アダプタ類

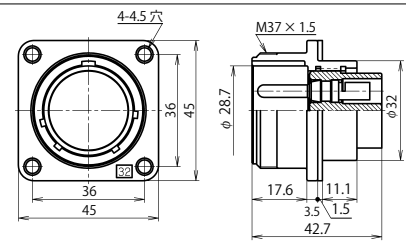

NJW-32 ■ -RM

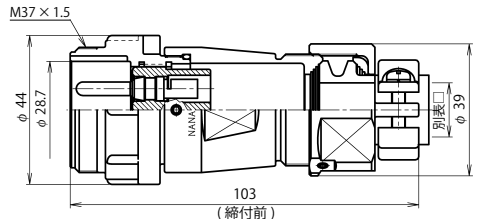

NJW-32 ■ -AdM □

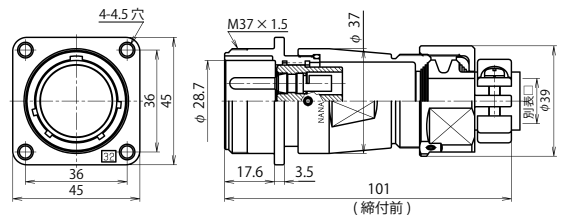

NJW-32 ■ -Ad(F)M □

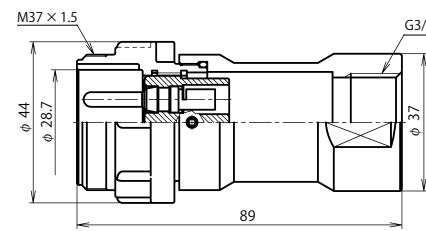

NJW-32 ■ -GAdM3/4 (注)

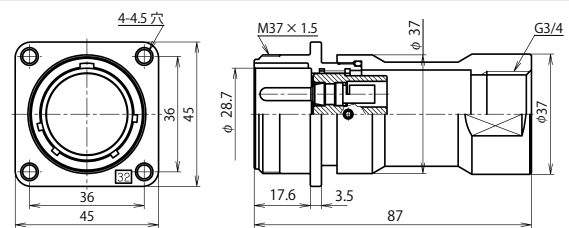

NJW-32 ■ -GAd(F)M3/4 (注)

■はコンタクト数 海外規格品の電線導体断面積は、P269の値の電線をご使用ください。

シェルサイズ	コンタクト数 / 圧着記号	2C	2CH	3C	3CH	4C	4CH
32	コンタクト配列 <ピン(オス)コンタクト 結合面から見て>						
	海外規格 (注-1)	—	—	UL・CSA	—	UL・CSA	—
	定格	250V 30A	250V 50A	250V 30A	250V 50A	250V 30A	250V 50A
	耐電圧 (V r.m.s.)	2,000					
	電線導体断面積 (mm ²)	3.5, 5.5, 6	8	3.5, 5.5, 6	8	3.5, 5.5, 6	8
	電線被覆外径制限	—					
	工具	JIS					
備考	—						

◆圧着 (C)、(CH) タイプ 《JIS 規格工具 使用品》

圧着タイプの製品には芯数分のコンタクトが付属されています。別途ご入用の場合、コンタクトのみご購入も可能です。コンタクト、圧着工具、引き抜き工具の品名については P 265

注-1 別途指定「ULとCSAのセット指定」となります。海外規格については P 269

NJW

NJW シリーズ

寸法

正芯・逆芯 共通

◆【PCa】 プラグキャップ

プラグ類に使用するキャップで、レセプタクル類、アダプタ類に結合していない時に接点部を保護するために使用します。

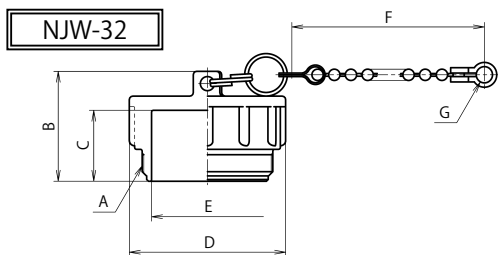
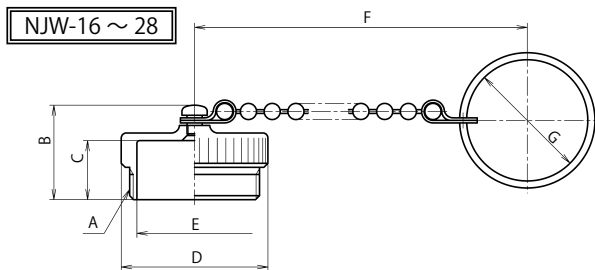

NJW・ENJW 兼用

シェルサイズ	品名	標準寸法						
		A	B	C	D	E	F	G
16	NJW-16-PCa	M18 × 1	19	12	φ 22	φ 14	160	φ 21
20	NJW-20-PCa	M22 × 1			φ 25	φ 18.6		
24	NJW-24-PCa	M26 × 1	18.7	11.7	φ 29	φ 22.8	165	φ 24
28	NJW-28-PCa	M30 × 1	19	12	φ 33	φ 27		φ 28
32	NJW-32-PCa	M37 × 1.5	31	20	φ 44	φ 31.5	180	4.5 穴

◆【RCa】 レセプタクルキャップ

レセプタクル類、アダプタ類に使用するキャップで、プラグ類に結合していない時に接点部を保護するために使用します。

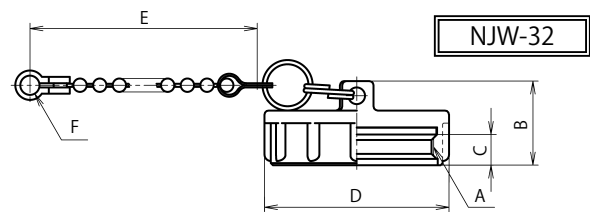
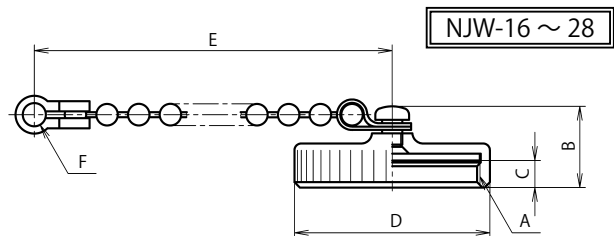

NJW・ENJW・UNJW 兼用

シェルサイズ	品名	標準寸法					
		A	B	C	D	E	F
16	NJW-16-RCa	M18 × 1	11.5	3.5	φ 22	150 (※1)	3.45 穴
20	NJW-20-RCa	M22 × 1			φ 25		
24	NJW-24-RCa	M26 × 1	12	4	φ 29	80	4.5 穴
28	NJW-28-RCa	M30 × 1	12.5	4.5	φ 33		
32	NJW-32-RCa	M37 × 1.5	20	7.3	φ 44	80	4.5 穴

(※1) 長さ 70mm もあります。(例: NJW-16-RCa L70)

◆【RCa・2】 レセプタクルゴムキャップ

レセプタクルに使用するキャップで、プラグ類に結合していない時に接点部を保護するために使用します。フランジパッキンと一体型のキャップでレセプタクル類のフランジと取付パネルの間にフランジパッキン部を挟み込んで装着します。フランジパッキン部は防水性を有します。キャップの防水性はありません。

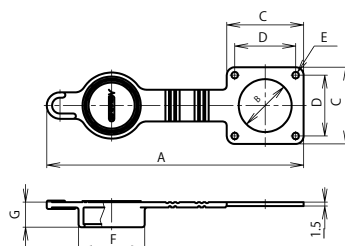

NJW・ENJW・UNJW 兼用

シェルサイズ	品名	標準寸法						
		A	B	C	D	E	F	G
16	NJW-16-RCa・2	90	φ 16	26	20	4-2.5 穴	φ 20.4	10.7
20	NJW-20-RCa・2	97	φ 20	29	23		φ 25	10
24	NJW-24-RCa・2	105	φ 24	32	26	φ 29	φ 34	10.5
28	NJW-28-RCa・2	116	φ 28	35	29			
32	NJW-32-RCa・2	137	φ 32	45	36	4-3.5 穴	φ 42	14

図はシェルサイズ 24

NJW シリーズ

正芯・逆芯 共通

◆【AdCa】アダプタキャップ

アダプタ類に使用するキャップで、プラグ類に結合していない時に接点部を保護するために使用します。
フランジ付アダプタにご使用の場合はRCaもご利用できます。

NJW-16～28

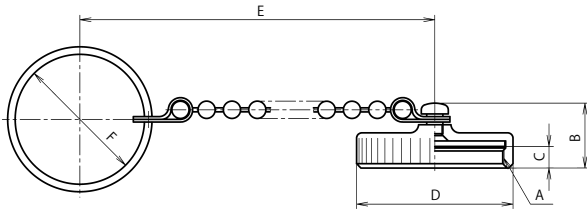

NJW-32

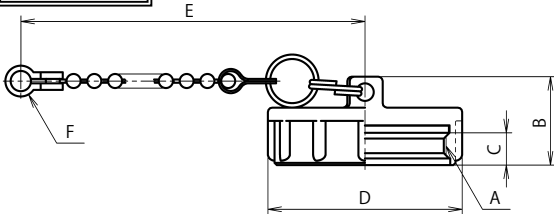

NJW・ENJW 兼用

シェル サイズ	品名	標準寸法					
		A	B	C	D	E	F
16	NJW-16-AdCa	M18 × 1	11.5	3.5	φ 22	160	φ 21
20	NJW-20-AdCa	M22 × 1			φ 25		
24	NJW-24-AdCa	M26 × 1	12	4	φ 29	165	φ 24
28	NJW-28-AdCa	M30 × 1	12.5	4.5	φ 33		φ 28
32	NJW-32-AdCa	M37 × 1.5	20	7.3	φ 44	180	4.5 穴

シェルサイズ 28

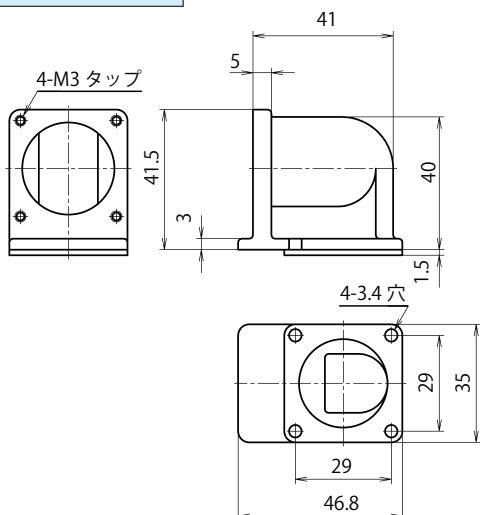

◆【Lザ】

レセプタクルの取り付け部分に使用することによって、レセプタクルの向きを変更できるアングル材です。
パネルと平行にプラグ類とケーブルを配置することができます。

NJW・ENJW・ENRW
NAW・NRW・NEW 兼用

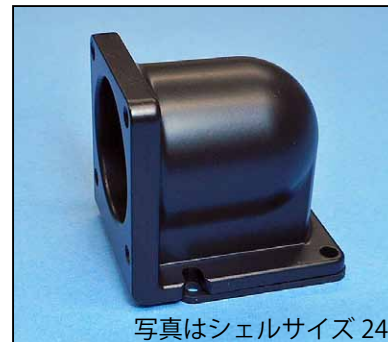

写真はシェルサイズ 24

Lザ(座) 使用例

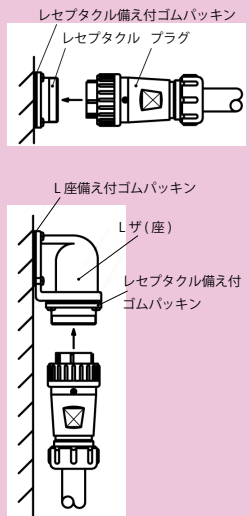

シェルサイズ 16, 20, 24

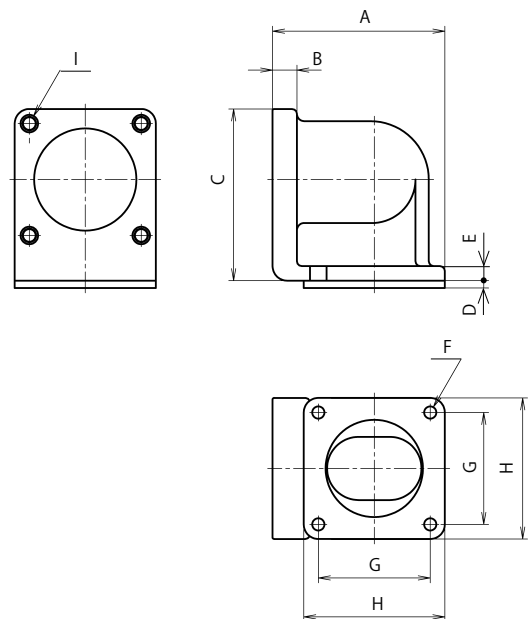

シェル サイズ	品名	標準寸法								
		A	B	C	D	E	F	G	H	I
16	NJW-16 ヨウ L ザ	33.3	5	30.5	1.5	3	4-3.4 穴	20	26	4-M3 タップ
20	NJW-20 ヨウ L ザ	35.4		35.3				23	29	
24	NJW-24 ヨウ L ザ	40.5		38				26	32	

NJW シリーズ

NJW



防水 IP-67 相当

RoHS

標準在庫設定機種

20 サイズの下記コンタクト数にて片端 5m のみ
対象形状：PF, PM, AdM, AdF
品名例) NJW-203-PMV2-N1-5M

概要

- ・屋外用防水コネクタ NJW-16、20 のワイヤーモールドタイプ。
- ・特殊成形により、断線等のリスクを軽減。
- ・在庫設定機種以外のものは、ご購入ロットが 50 本以上 1 ロットとなります。
- ・標準設定以外のケーブルでの製作についてもご相談下さい。

品名の構成

NJW - 20 ■ - P M V2 - N1 - □ M

① ② ③ ④ ⑤ ⑥ ⑦ ⑧

- ① シリーズ名称
- ② シェルサイズ (16, 20 のみ)
- ③ コンタクト数
- ④ コネクタ形状
- ⑤ コンタクト形状 (オス接点：M, メス接点：F)
- ⑥ バージョン (16 は V3, 20 は V2)
- ⑦ N1(管理番号)
- ⑧ ケーブル長さ

材質及び処理

	材質	処理
モールドボディ	PVC 樹脂	-
絶縁体	合成樹脂	
その他シェル	亜鉛合金	特殊処理

使用ケーブル

品名	ケーブル	サイズ
NJW-163	S-VCT	1.25 × 3C
NJW-165	S-VCTF	0.5 × 5C
NJW-168		0.3 × 8C
NJW-203	FLEX S-VCT	2.0 × 3C
NJW-207	FLEX S-VCTF	1.25 × 7C

特性

絶縁抵抗、耐電圧、接触抵抗、防水性 P165

使用温度範囲

-10℃～+60℃

はんだづけタイプ コンタクト配列

[]: 金めっきコンタクト

シェルサイズ	コンタクト数	3	5	8
16	コンタクト配列 <ピン(オス)コンタクト 結合面から見て>			
	定格電圧	125V		-
	定格電流(注-1)	10A	4A	[3A]
	耐電圧(Vr.m.s.)	1,500	1,000	500
	絶縁抵抗	100M Ω以上		
	電線導体断面積 (mm ²)	1.25	0.5	0.3

正芯・逆芯 共通

シェルサイズ	コンタクト数	3	7
20	コンタクト配列 <ピン(オス)コンタクト 結合面から見て>		
	定格電圧	250V	
	定格電流(注-1)	15A	6A
	耐電圧(Vr.m.s.)	1,500	1,000
	絶縁抵抗	100M Ω以上	
	電線導体断面積 (mm ²)	2	1.25

注-1 周囲温度によって許容電流は変動します。

※ シェルサイズ 20 コンタクト数 2, 4, 5, 10 製造可能です。(コンタクト数 12, 14 については製造不可)

NJW シリーズ

16

■部分に芯数（3,5,8）が入ります。

正芯

逆芯

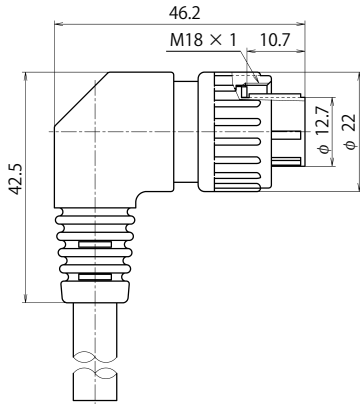

レセプタクルは NJW-16
寸法図は P142 ~ P143

ピン(オス)コンタクト	ソケット(メス)コンタクト
NJW-16 ■ -RM	NJW-16 ■ -RF
NJW-16 ■ -RBM	NJW-16 ■ -RBF

ソケット(メス)コンタクト	ピン(オス)コンタクト
NJW-16 ■ -LPFV3-N1- □ M	NJW-16 ■ -LPMV3-N1- □ M

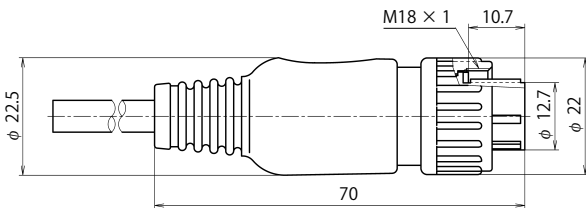

ソケット(メス)コンタクト	ピン(オス)コンタクト
NJW-16 ■ -PFV3-N1- □ M	NJW-16 ■ -PMV3-N1- □ M

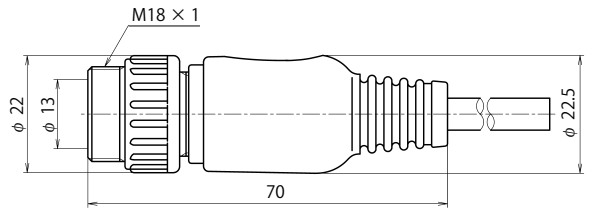

ピン(オス)コンタクト	ソケット(メス)コンタクト
NJW-16 ■ -AdMV3-N1- □ M	NJW-16 ■ -AdFV3-N1- □ M

20

■部分に芯数（3,7）が入ります。

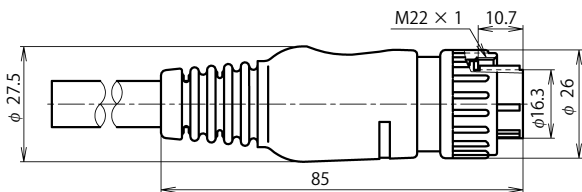

レセプタクルは NJW-20
寸法図は P144 ~ P145

ピン(オス)コンタクト	ソケット(メス)コンタクト
NJW-20 ■ -RM	NJW-20 ■ -RF

ソケット(メス)コンタクト	ピン(オス)コンタクト
NJW-20 ■ -PFV2-N1- □ M	NJW-20 ■ -PMV2-N1- □ M

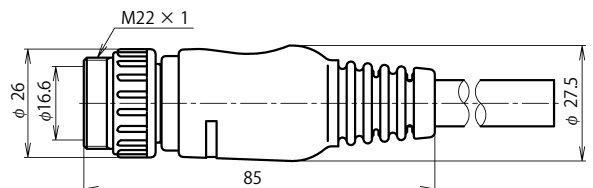

ピン(オス)コンタクト	ソケット(メス)コンタクト
NJW-20 ■ -AdMV2-N1- □ M	NJW-20 ■ -AdFV2-N1- □ M

シェル サイズ	コンタクト 数	は ん だ						
		絶縁抵抗 (MΩ)		接触抵抗 (mΩ)		耐電圧 (Vr.m.s.)		
		通常品	海外規格品	通常品	海外規格品	通常品	海外規格品	
			UL・CSA		UL・CSA		UL・CSA	
16	3	DC 500V 2,000 以上		3 以下		1,500		
	5	DC 500V 1,000 以上		5 以下		1,000		
	8	DC 250V 1,000 以上	—	5 以下	—	500	—	
20	2	DC 500V 2,000 以上		3 以下		1,500		
	3							
	4							
	5							
	7	DC 500V 1,000 以上		5 以下		1,000		
	10							
	12							
14	DC 250V 1,000 以上	—	5 以下	—	500	—		
24	2	DC 500V 5,000 以上		DC 500V 2,000 以上		3 以下		
	3							
	4							
	5							
	10	DC 500V 2,000 以上		5 以下		1,000		
	14	DC 500V 1,000 以上						
	16	DC 500V 1,000 以上						
	21	DC 250V 1,000 以上		—	5 以下	—	500	—
24	DC 250V 1,000 以上		—	5 以下	—	500	—	
28	16	DC 500V 2,000 以上		3 以下		1,000		
	24	DC 500V 1,000 以上		5 以下				
	31	DC 250V 1,000 以上		—	5 以下	—	500	—
	37	DC 250V 1,000 以上		—	5 以下	—	500	—
32	3	DC 500V 2,000 以上		3 以下		2,000		
	4							
	8							
	10					1,500		
	12							

(防水性) コネクタを結合し、通常使用する状態で、水圧 40kPa 下に 24 時間放置した後、浸水の形跡がない。

シェル サイズ	コンタクト 数	圧着					
		絶縁抵抗 (MΩ)		接触抵抗 (mΩ)		耐電圧 (V r.m.s.)	
		通常品	海外規格品 UL・CSA	通常品	海外規格品 UL・CSA	通常品	海外規格品 UL・CSA
16	3	DC 500V 2,000 以上	—	3 以下	—	1,500	—
	5	DC 500V 1,000 以上		5 以下		1,000	
20	7	DC 500V 2,000 以上	—	3 以下	—	1,000	—
	10	DC 500V 1,000 以上		5 以下			
	12						
24	4	DC 500V 5,000 以上	—	3 以下	—	1,500	—
	10	DC 500V 2,000 以上	—	3 以下	—	1,000	—
	16	DC 500V 1,000 以上	—	5 以下	—		—
32	2	DC 500V 2,000 以上	—	3 以下	—	2,000	—
	3 [※]	DC 500V 2,000 以上	—	3 以下	—	2,000	—
	4 [※]						

※ 3CH、4CH タイプに海外規格対応品はございません。

(防水性) コネクタを結合し、通常使用する状態で、水圧 40kPa 下に 24 時間放置した後、浸水の形跡がない。

シェル サイズ	コンタクト 数	ワイヤーモールド		
		絶縁抵抗 (MΩ)	接触抵抗 (mΩ)	耐電圧 (V r.m.s.)
16	3	DC 500V 100 以上	3 以下	1,500
	5		5 以下	1,000
	8			500
20	3	DC 500V 100 以上	3 以下	1,500
	7			1,000

(防水性) コネクタを結合し、通常使用する状態で、水圧 40kPa 下に 24 時間放置した後、浸水の形跡がない。